

# INSTRUKCJA OBSŁUGI

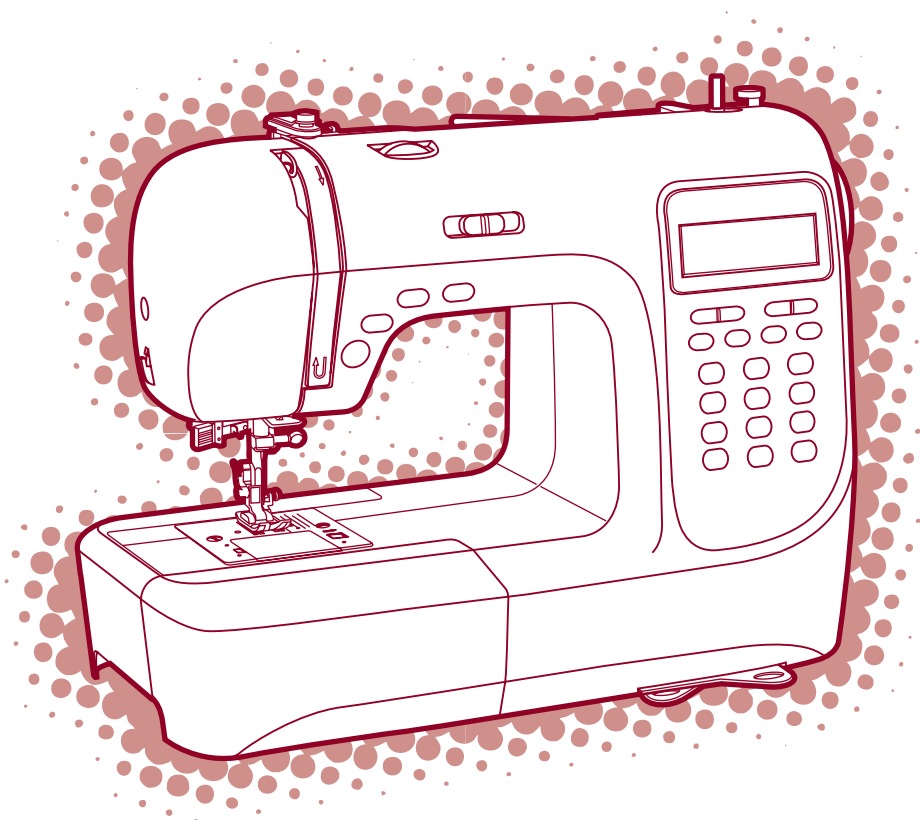

## Ważne instrukcje bezpieczeństwa

Przy używaniu urządzeń elektrycznych należy zawsze przestrzegać podstawowych zasad bezpieczeństwa podanych poniżej:

Przed użyciem maszyny proszę zapoznać się ze wszystkimi instrukcjami.

### **NIEBEZPIECZEŃSTWO** -Aby zredukować ryzyko porażenia prądem:

1. Nie pozostawiać urządzenia podłączonego do sieci bez nadzoru.
2. Po zakończeniu szycia lub przed czyszczeniem należy odłączyć urządzenie od źródła zasilania.

### **UWAGA** -Aby zredukować ryzyko poparzenia, pożaru, porażenia prądem lub zranienia:

1. Nie używać jako zabawki. Należy zachować szczególną ostrożność używając maszyny w obecności dzieci.
2. Używać urządzenia wyłącznie zgodnie z jego przeznaczeniem, jako opisano w instrukcji obsługi. Stosować wyłącznie akcesoria zalecane przez producenta, opisane w instrukcji obsługi.
3. Nie używać urządzenia z uszkodzonym przewodem zasilającym, urządzenia po upadku lub uszkodzeniu, zamoczeniu w wodzie lub wykazującego usterki w pracy. Należy wówczas skontaktować się z najbliższym punktem serwisowym w celu sprawdzenia, naprawy lub regulacji.
4. Nie używać urządzenia z zablokowanymi otworami wentylacyjnymi. Utrzymywać otwory wentylacyjne maszyny i rozrusznika w czystości, wolne od kurzu, zanieczyszczeń.
5. Nie zbliżać palców do ruchomych części maszyny. Szczególna ostrożność zalecana jest w okolicach igły.
6. Zawsze używać prawidłowej płytki igłowej, nieprawidłowa może powodować łamanie igły.
7. Nie używać zgiętych igieł.
8. Nie ciągnąć materiału podczas szycia. Może to spowodować złamanie igły.
9. Przy wykonywaniu jakichkolwiek czynności w okolicach igły, takich jak zakładanie nitki, wymiana igły, zakładanie dolnej szpulki, wymiana stopki, itp. należy wyłączyć maszynę przełącznikiem głównym do pozycji OFF ("O").
10. Maszynę należy odłączyć od źródła zasilania (wyłączając wtyczkę z gniazdka) przed wykonywaniem czynności serwisowych, regulacyjnych jak zdejmowanie obudowy, smarowanie, itp.
11. Nie wkładać żadnych przedmiotów do otworów wentylacyjnych maszyny.
12. Nie używać na otwartej przestrzeni.
13. Nie używać w pomieszczeniach, pomieszczeniach których rozpylane były aerozole lub tlen.
14. Aby wyłączyć urządzenie z sieci należy ustawić wszystkie przełączniki w pozycji OFF ("O"), a następnie wyjąć wtyczkę z gniazda zasilającego.
15. Nie wyłączać z sieci ciągnąc za przewód zasilający, należy chwycić wtyczkę i wyjąć ją z gniazdka.
16. Poziom hałasu emitowanego podczas pracy w standardowych warunkach to 75 dB(A).
17. Jeżeli maszyna nie pracuje prawidłowo należy natychmiast ją wyłączyć przełącznikiem i odłączyć od źródła zasilania.
18. Nie kłaść żadnych przedmiotów na rozruszniku maszyny.
19. Urządzenie to nie jest przeznaczone do użytku przez osoby (w tym dzieci) z upośledzeniami psychicznymi, fizycznymi, osoby niedoświadczone, bez odpowiedniej wiedzy, chyba że są nadzorowane i instruowane przez osoby odpowiedzialne za ich bezpieczeństwo.
20. Należy zwracać szczególną uwagę na dzieci, nie mogą używać urządzenia do zabawy.

## **ZACHOWAJ TE INSTRUCJE**

Maszyna przeznaczona jest wyłącznie do użytku domowego.

<b>BUDOWA MASZyny</b> .....	<b>1</b>
<b>AKCESORIA</b> .....	<b>2</b>
<b>PODŁĄCZENIE MASZyny DO ŹRÓDŁA ZASILANIA</b> .....	<b>3</b>
Podłączenie maszyny.....	3
<b>ROZPOCZĘCIE SZYCIA</b> .....	<b>4</b>
Przycisk START/STOP .....	4
Rozrusznik .....	4
<b>WYMIANA STOPKI</b> .....	<b>5</b>
<b>TABELA STOPEK</b> .....	<b>6</b>
<b>WYMIANA IGŁY</b> .....	<b>7</b>
<b>DOBÓR IGŁY, MATERIAŁU I NICI</b> .....	<b>7</b>
<b>NAPEŁNIANIE DOLNEJ SZPULKI</b> .....	<b>8-9</b>
Napełnianie szpulki.....	8-9
<b>ZAKŁADANIE DOLNEJ SZPULKI</b> .....	<b>10</b>
<b>ZAKŁADANIE GÓRNEJ NITKI</b> .....	<b>11-12</b>
<b>NAWLEKACZ IGŁY</b> .....	<b>13</b>
<b>NAPRĘŻENIE NITKI</b> .....	<b>14</b>
<b>WYCIĄGANIE DOLNEJ NITKI</b> .....	<b>15</b>
<b>OBCINANIE NITKI</b> .....	<b>15</b>
<b>DWIE POZYCJE WYSOKOŚCI STOPKI</b> .....	<b>16</b>
<b>PODNOSENIE I OPUSZCZANIE ZĄBKÓW TRANSPORTERA</b> .....	<b>16</b>
<b>PRZYCISKI MASZyny</b> .....	<b>17-19</b>
<b>WYŚWIETLACZ LCD</b> .....	<b>19</b>
<b>TABELA ŚCIEGÓW</b> .....	<b>20</b>
<b>PRZYCISKI OPERACYJNE MASZyny</b> .....	<b>21-22</b>
Przycisk START/STOP .....	21
Przycisk szycia wstecz .....	21
Przycisk Auto-lock Mocowanie nitki.....	22
Przycisk wyboru pozycji zatrzymania igły góra/dół .....	22
<b>PRZYCISKI PAMIĘCI</b> .....	<b>23</b>
Przycisk pamięci.....	23
Przycisk kasowania .....	23
Przyciski oznaczone strzałkami-kursor .....	23
<b>PRZYCISKI FUNKCYJNE</b> .....	<b>24-25</b>
Przycisk regulacji szerokości ściegu.....	24
Przycisk regulacji długości ściegu .....	25
Przycisk wyboru modułu pracy.....	25
Przycisk odbicia lustrzanego .....	26
<b>PRZYCISKU WYBORU</b> .....	<b>27</b>
Przyciski bezpośredniego wyboru ściegu i przyciski z numerami.....	27
<b>PRZYDATNE TECHNIKI</b> .....	<b>28-29</b>
Obszywanie narożników .....	28
Szycie wstecz.....	28
Wolne ramię.....	28
Mocowanie stolika powiększającego pole pracy.....	29
Szycie ciężkich materiałów .....	29
<b>ŚCIEG PROSTY I POZYCJA IGŁY</b> .....	<b>30</b>
<b>ŚCIEGI ZYGZAKOWE</b> .....	<b>30</b>
<b>ŚCIEG ELASTYCZNY</b> .....	<b>31</b>

<b>ŚCIEGI OVERLOCKOWE</b> .....	<b>32</b>
Stosowanie stopki do ściegów overlockowych.....	32
Stosowanie stopki standardowej/wielofunkcyjnej .....	32
<b>ŚCIEG KRYTY/BIELIŹNIANY</b> .....	<b>33</b>
<b>PRZYSZYWANIE GUZIKÓW</b> .....	<b>34</b>
<b>OBSZYWANIE DZIUREK</b> .....	<b>35-38</b>
Obszywanie dziurek na materiałach elastycznych.....	38
<b>DZIURKI OZDOBNE</b> .....	<b>39</b>
<b>ŚCIEG CERUJĄCY</b> .....	<b>40-41</b>
<b>WSZYWANIE ZAMKÓW</b> .....	<b>42-43</b>
Wszywanie zamka centralnego .....	42
Wszywanie zamka w kieszonce .....	43
<b>WĄSKIE PODWIŃĘCIA</b> .....	<b>44</b>
<b>NASZYWANIE KORDONKA</b> .....	<b>45</b>
Naszywanie pojedynczego kordonka .....	45
Naszywanie potrójnego kordonka .....	45
<b>ŚCIEGI SATYNOWE</b> .....	<b>46</b>
<b>PIKOWANIE</b> .....	<b>47</b>
<b>ŚCIEG ZĄBKOWY BRZEGOWY</b> .....	<b>47</b>
<b>MARSZCZENIE</b> .....	<b>48</b>
<b>MARSZCZENIE ŚCIEGIEM OZDOBNYM</b> .....	<b>49</b>
<b>CEROWANIE, HAFTY I MONOGRAMY Z RĘCZNYM PROWADZENIEM MATERIAŁU</b> .....	<b>50-51</b>
Cerowanie .....	50
Haftowanie.....	51
Monogramy.....	51
<b>ŁĄCZENIE MATERIAŁÓW Z POZOSTAWIENIEM PUSTEJ PRZESTRZENI</b> .....	<b>52</b>
<b>PATCHWORK</b> .....	<b>52</b>
<b>ODBICIE LUSTRZANE</b> .....	<b>53</b>
<b>IGŁA PODWÓJNA</b> .....	<b>54</b>
<b>STOPKA KROCZĄCA</b> .....	<b>55</b>
<b>PAMIĘĆ</b> .....	<b>56-58</b>
Kombinacje ściegów i liter.....	56
Dodawanie ściegów lub liter do kombinacji .....	57
Usuwanie ściegów lub liter z kombinacji.....	57
Wywoływanie kombinacji z pamięci i jej wykonanie.....	57-58
<b>SYGNAŁY OSTRZEGAWCZE</b> .....	<b>59</b>
Informacje ostrzegawcze wyświetlacza .....	59
Dźwiękowe sygnały ostrzegawcze .....	59
<b>KONSERWACJA MASZYNY</b> .....	<b>60-61</b>
Czyszczenie wyświetlacza.....	60
Czyszczenie powierzchni maszyny .....	60
Czyszczenie chwytacza .....	60-61
<b>USUWANIE USTEREK</b> .....	<b>62-63</b>
<b>TABELA PARAMETRÓW ŚCIEGÓW</b> .....	<b>64-66</b>

# Budowa maszyny

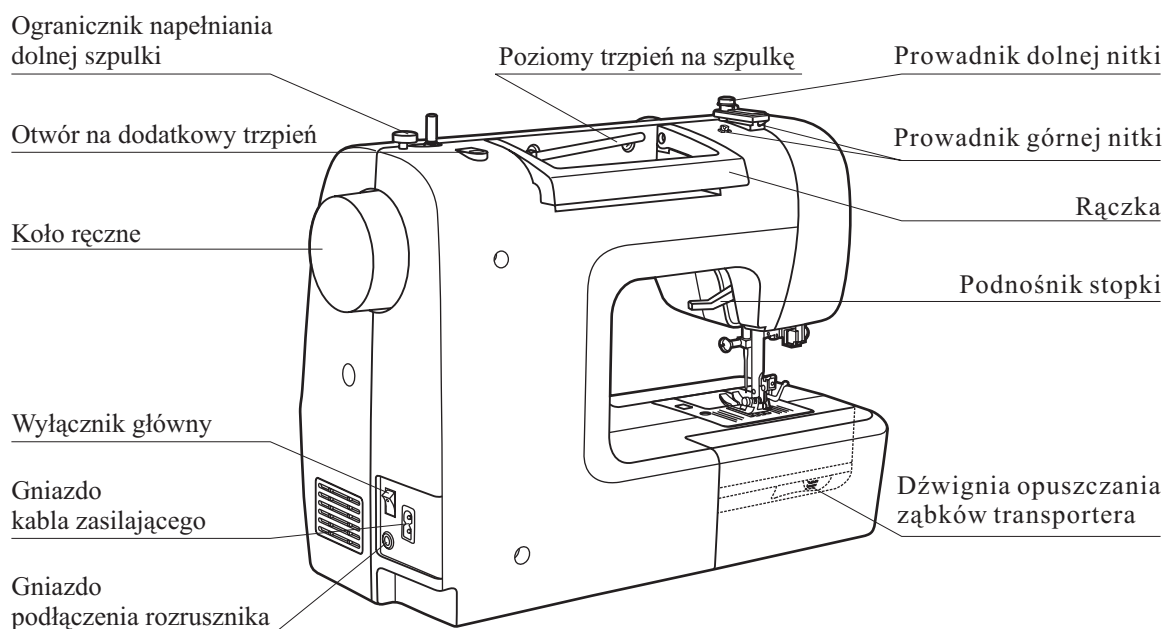
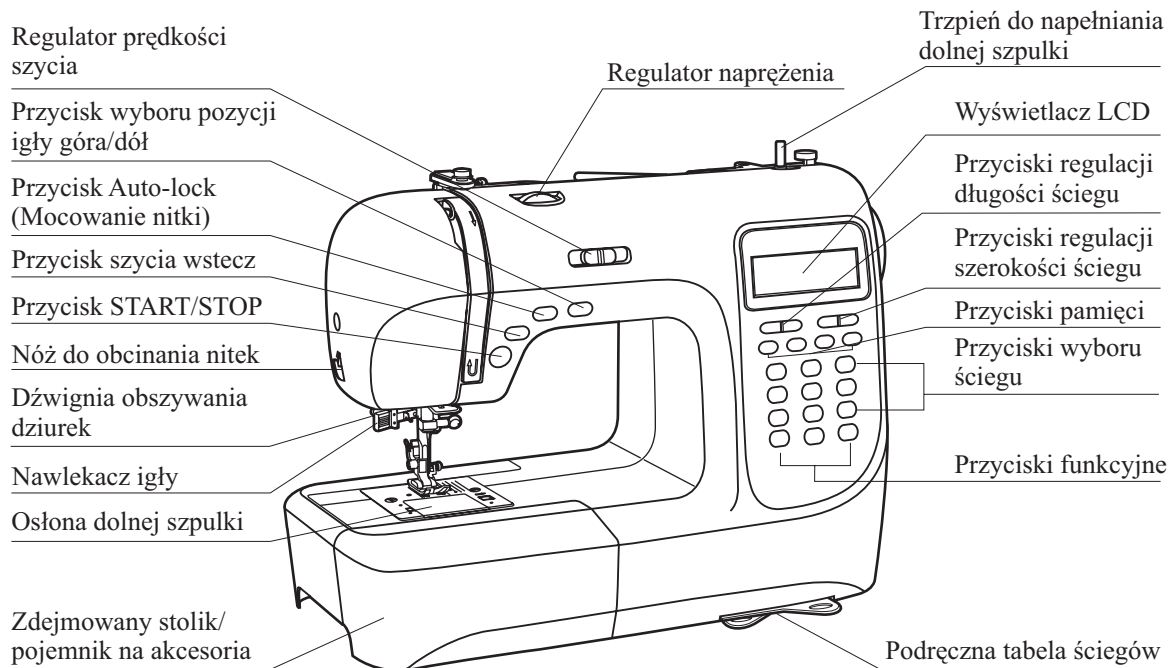

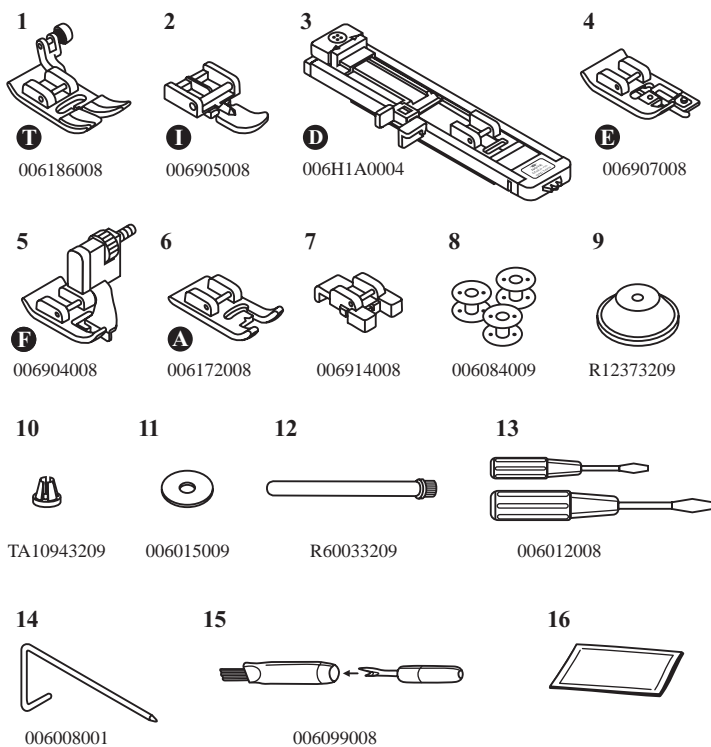

## Akcesoria standardowe

1. Stopka standardowa/ wielofunkcyjna (T)
2. Stopka do zamków (I)
3. Stopka do obszywania dziurek (D)
4. Stopka overlockowa (E)
5. Stopka do ścięgu krytego (F)
6. Stopka do ściągów satynowych (A)
7. Stopka do przyszywania guzików
8. Szpulki-3 szt.
9. Krążek blokujący szpulkę (duży)
10. Krążek blokujący szpulkę (mały)
11. Podkładka filcowa
12. Dodatkowy trzpień
13. Śrubokręt
14. Prowadnik do pikowania
15. Szczoteczka / Przecinak
16. Igły-3 szt.

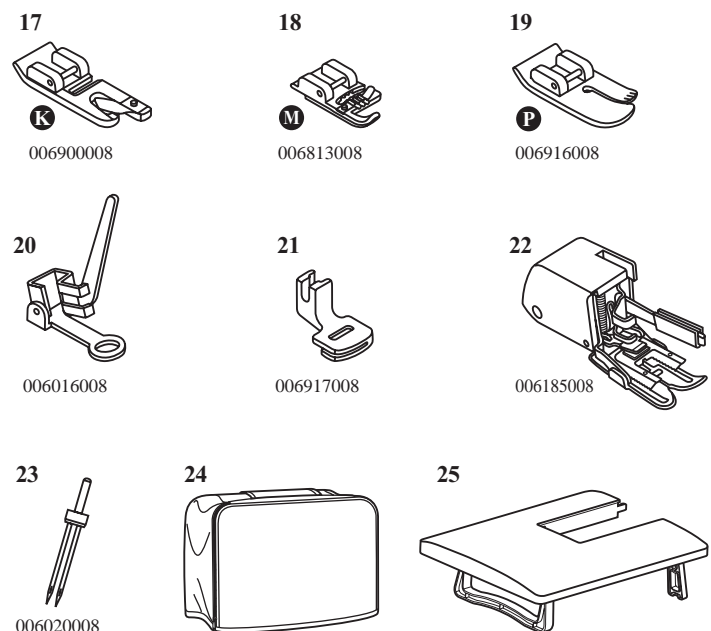

## Akcesoria dodatkowe

17. Stopka do podwijania (K)
18. Stopka do naszywania sznurka (M)
19. Stopka do pikowania (P)
20. Stopka do cerowania/ haftowania
21. Stopka do marszczenia
22. Stopka krocząca
23. Igła podwójna
24. Usztywniany pokrowiec
25. Stolik powiększający pole pracy

## Podłączenie maszyny do źródła zasilania

**! Uwaga:** Gdy maszyna nie jest używana lub podczas montażu lub demontażu jej części urządzenie powinno być odłączone od źródła zasilania, a wyłącznik główny powinien znajdować się w pozycji ("O").

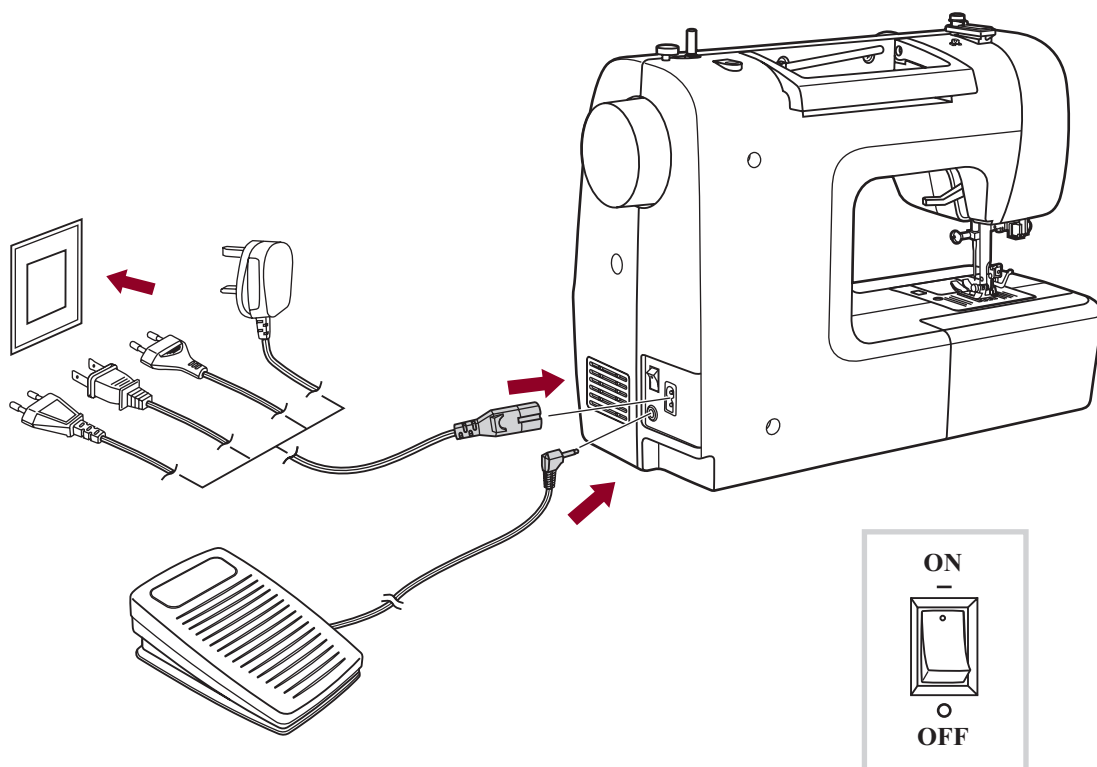

### Podłączenie maszyny

Przed podłączeniem zasilania należy upewnić się iż napięcie i częstotliwość prądu podana na tabliczce maszyny odpowiada parametrom źródła zasilania.

Ustawić maszynę na stabilnej powierzchni.

1. Podłączyć kabel zasilający do maszyny do gniazda w maszynie.
2. Podłączyć kabel zasilający do źródła zasilania.
3. Włączyć maszynę przełącznikiem głównym.
4. Automatycznie włączy się również oświetlenie maszyny.

Aby wyłączyć maszynę przełączyć przełącznik sieciowy do pozycji OFF i wyłączyć wtyczkę z gniazdka.

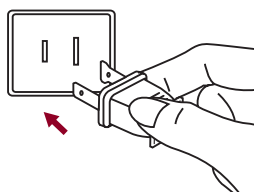

### Informacja o spolaryzowanej wtyczce

Urządzenie posiada spolaryzowaną wtyczkę (jeden bolec szerszy). Aby zredukować ryzyko porażenia prądem wtyczka ta może zostać umieszczona w spolaryzowanym gniazdku tylko w jednej pozycji. Jeżeli wtyczka nie wchodzi w pełni do gniazdka należy włożyć ją w odwrotnej pozycji. Jeżeli nadal nie pasuje należy skontaktować się z elektrykiem. Nie wolno w żaden sposób modyfikować wtyczki.

## Rozpoczęcie szycia

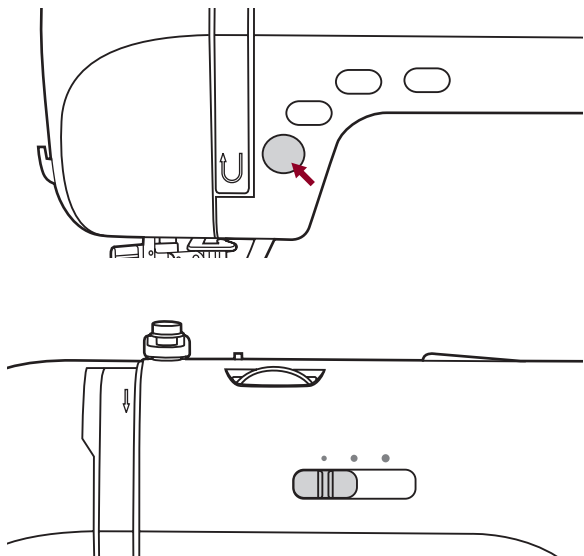

### Przycisk START/STOP

Maszyna rozpocznie pracę po wciśnięciu przycisku START/STOP, a zatrzyma się po jego kolejnym naciśnięciu.

Przy rozpoczęciu szycia maszyną będzie pracowała powoli.

Przy pomocy dźwigni regulacji prędkości ustawia się żądaną prędkość pracy. Aby zwiększyć prędkość - przesunąć dźwignię w prawo. Aby zmniejszyć prędkość - przesunąć dźwignię w lewo.

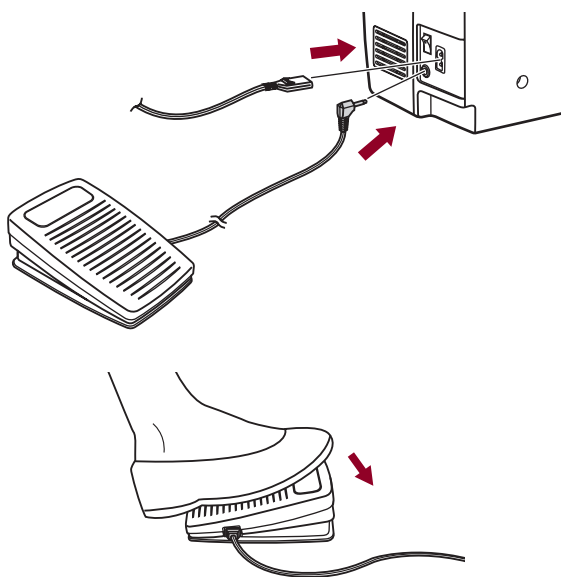

### Rozrusznik

Przy odłączonym zasilaniu maszyny wsunąć wtyczkę kabla rozrusznika do gniazda w maszynie.

Włączyć maszynę i lekko nacisnąć rozrusznik aby rozpocząć szycie.

Zwolnić nacisk na rozrusznik aby zatrzymać maszynę.

**!** *Uwaga: W przypadku wątpliwości jak podłączyć maszynę do źródła zasilania należy skontaktować się z wykwalifikowanym elektrykiem. Jeżeli maszyna nie jest używana wyłączyć kabel zasilający z sieci. Urządzenie musi być stosowane z rozrusznikiem typu C-9000, produkowanym przez CHIEN HUNG TAIWAN., LTD.*



**! Uwaga:** Przed wykonaniem poniższych czynności należy wyłączyć maszynę wyłącznikiem głównym pozycja ("0")!

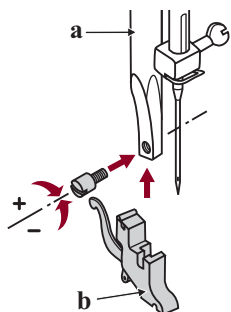

## Mocowanie uchwytu stopki

Podnieść dźwizek stopki (a).

Założyć uchwyt stopki (b) jak na rysunku.

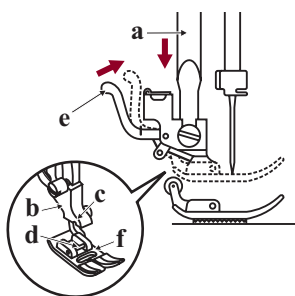

## Mocowanie stopki

Opuścić uchwyt stopki (b) tak, aby nacięcie uchwytu stopki (c) znalazło się dokładnie nad trzpieniem stopki (d).

Podnieść dźwignię (e).

Opuścić uchwyt stopki (b), a stopka (f) zostanie zamocowana automatycznie.

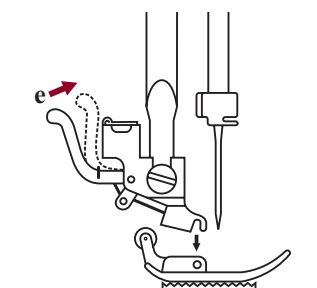

## Zdejmowanie stopki

Podnieść stopkę.

Podnieść dźwignię (e), a stopka zostanie odłączona.

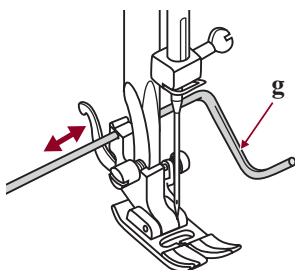



















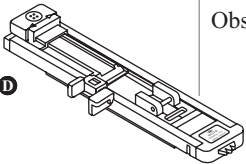

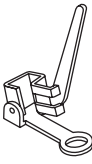













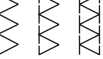

## Mocowanie prowadnika do pikowania

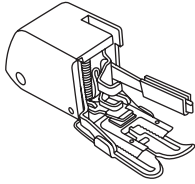
Wsunąć prowadnik (g) do otworu w uchwycie stopki, jak na rysunku.

Ustawić odległość w zależności od potrzeb / do podwinięć, zakładdek, pikowania, itp.

# Tabela stopkek

Stopka	Zastosowanie	Igła	Stopka	Zastosowania	Igła
 Stopka standardowa (T)	Standardowe szycie, patchwork, ścięgi ozdobne, marszczenie.		 Stopka do sznurka (M) (opcja)	Naszywanie sznurka 	
 Stopka do zamków (I)	Wszywanie zamków 		 Stopka do podwijania (K) (Opcja)	Wąskie podwinięcia brzegów 	
 Stopka do dziurek (D)	Obszywanie dziurek 		 Stopka do cerowania/haftowania (opcja)	Cerowanie Hafty, monogramy 	
 Stopka do guzików	Przyszywanie guzików 		 Stopka do pikowania (P) (opcja)	Pikowanie 	
 Stopka do ścięgu krytego (F)	Niewidoczne podwinięcia 		 Stopka do marszczenia (opcja)	Marszczenie materiału 	
 Stopka overlockowa (E)	Wykończenie brzegu materiału 		 Stopka krocząca (opcja)	Zapobiega nierównomiernemu podawaniu trudnych materiałów	
 Stopka do ściągów satynowych (A)	Ozdobne ścięgi satynowe 				

 **Uwaga:** Igła podwójna nie należy do standardowego wyposażenia maszyny, jest dostępna dodatkowo.  
 Przy szyciu igłą podwójną szerokość ścięgu powinna być ustawiona poniżej "5.0".

## Wymiana igły

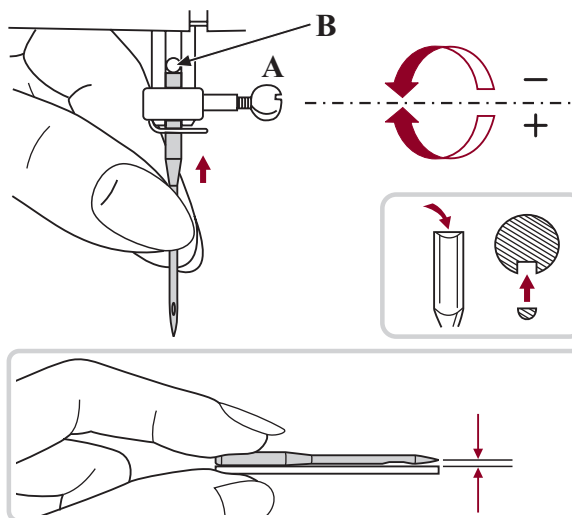

**! Uwaga:** Podczas wykonywania poniższych operacji przełącznik główny musi być w pozycji ("O").

Igły należy regularnie wymieniać, szczególnie gdy noszą ślady zużycia i powodują problemy. Założyć igłę postępując wg instrukcji pokazanej na rysunku.

A. Poluzować śrubę uchwytu igły i ponownie dokręcić ją po założeniu nowej igły.

Płaska strona trzonka igły powinna być skierowana do tyłu.

B. Igłę wsunąć maksymalnie głęboko do uchwytu.

Igła maszyny musi znajdować się w idealnym stanie. Problemy mogą pojawić się przy stosowaniu:

- Zgiętych igieł
- Stępionych igieł
- Uszkodzonej końcówki igły

## Tabela doboru igieł/ materiałów/ nici

### IGŁA, MATERIAŁ, PORADNIK DOBORU NICI

GRUBOŚĆ IGŁY	MATERIAŁ	NIC
9-11 (70-80)	Materiały lekkie-cienka bawełna, woal, jedwab, dzianina bawełniana, trykot, jersey, krepa, poliester, tkaniny na bluzki i sukienki.	Cienka nić bawełniana, nylonowa, poliestrowa, bawełniano-poliestrowa.
11-14 (80-90)	Materiały średniej grubości-bawełna satyna, płótno żaglowe, cienka wełna, dzianina.	Większość nici w sprzedaży to nici średniej grubości, są one odpowiednie do tego typu materiałów i grubości igły. Do materiałów syntetycznych należy stosować nici poliestrowe, do materiałów naturalnych nici bawełniane. Należy stosować tą samą nitkę jako górną i dolną.
14 (90)	Materiały średniej grubości - bawełna, wełna, cięższe dzianiny, frotte, denim.	
16 (100)	Materiały ciężkie-kanwa, wełna, płótno namiotowe, denim, materiały obciowe (cienkie do grubych).	
18 (110)	Ciężka wełna, materiały płaszczowe, obciowe, niektóre tworzywa sztuczne.	Nici grube, nici dywanowe.

### ➔ Uwaga:

- Generalnie cienkie nici i igły stosuje się do cienkich materiałów, a grubsze nici i igły do grubszych materiałów.
- Należy zawsze wykonać próbkę ściegu na skrawku materiału, z zastosowaniem igły i nici, które będą stosowane.
- Stosować tą samą nitkę jako górną i dolną.

## Napelnianie dolnej szpulki

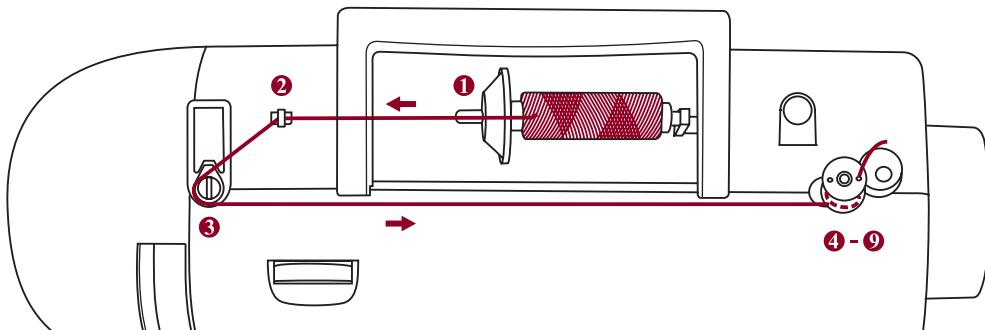

### Napelnianie szpulki

1. Założyć nitkę i krążek blokujący szpulkę na trzpień.

Dla małych szpulek stosować mniejszy krążek lub założyć krążek węższą częścią do szpulki.

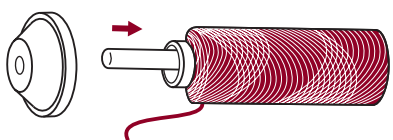

2. Przełożyć nitkę przez prowadnik.

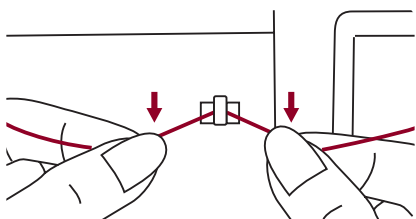

3. Owinąć nitkę w kierunku przeciwnym do ruchu wskazówek zegara wokół dysków naprężających.

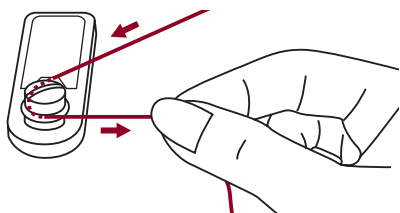

4. Przełożyć końcówkę nitki przez jedną z wewnętrznych dziurek szpulki jak na rysunku i założyć pustą szpulkę na trzpień do napelniania.

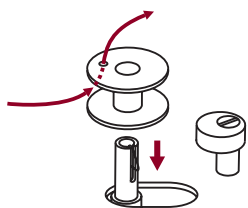

5. Przesunąć trzpień do napelniania w prawo.

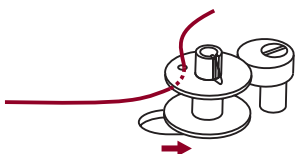

## Napełnianie dolnej szpulki

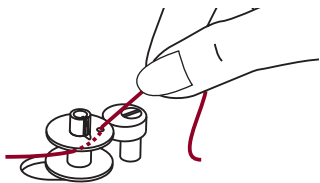

6. Przytrzymać ręką końcówkę nitki.

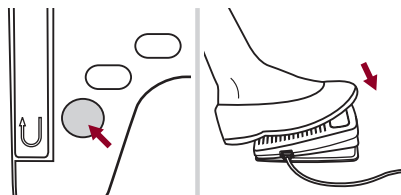

7. Nacisnąć rozrusznik lub przycisk START/STOP, aby rozpocząć napełnianie.

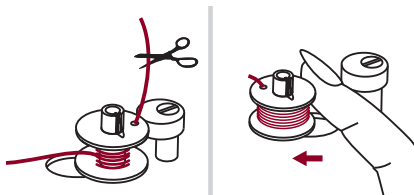

8. Gdy nitka kilka razy owinęła się wokół szpulki zatrzymać maszynę i obciąć końcówkę nitki przy dziurce szpulki. Kontynuować aż do całkowitego napełnienia szpulki, napełnianie zakończy się automatycznie. Zatrzymać maszynę, przesunąć trzpień w lewo.

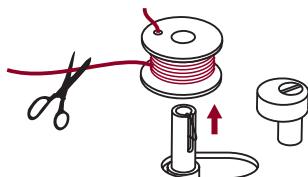

9. Obciąć nitkę i zdjąć szpulkę.

**➔ Uwaga:** Gdy trzpień do napełniania dolnej szpulki jest przesunięty w prawo do pozycji napełniania maszyna nie będzie szyła, koło ręczne pozostaje nieruchome. Aby rozpocząć szycie należy przesunąć trzpień w lewo, do pozycji szyjącej.

## Zakładanie dolnej szpulki

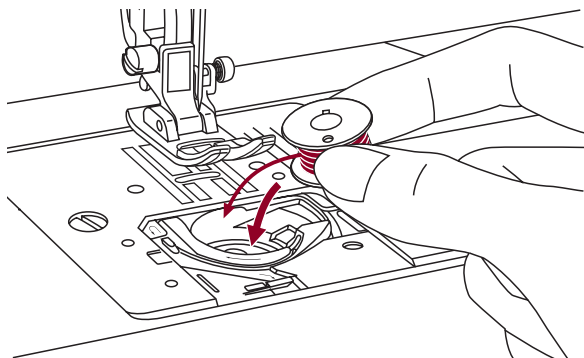

**!** *Uwaga: Przed zakładaniem dolnej szpulki wyłączyć maszynę przełącznikiem głównym pozycja "0".*

**Przy zakładaniu lub wyjmowaniu dolnej szpulki igła musi być maksymalnie podniesiona.**

Założyć szpulkę do bębna tak, aby nitka rozwijała się przeciwnie do ruchu wskazówek zegara (kierunek wskazany strzałką).

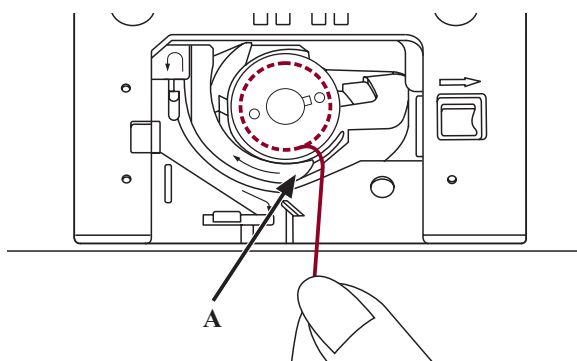

Wyciągnąć nitkę przez szczelinę (A).

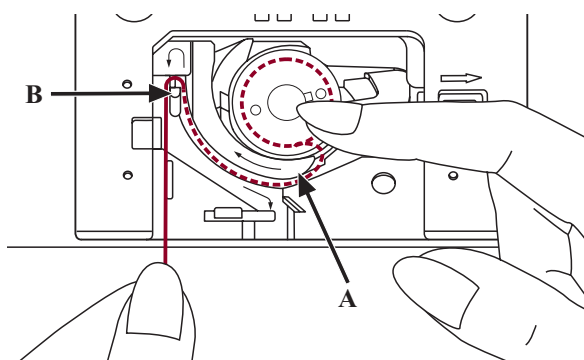

Delikatnie przytrzymać szpulkę palcem od góry. Poprowadzić nitkę zgodnie ze strzałkami do przewodników na płytce ściegowej od (A) do (B).

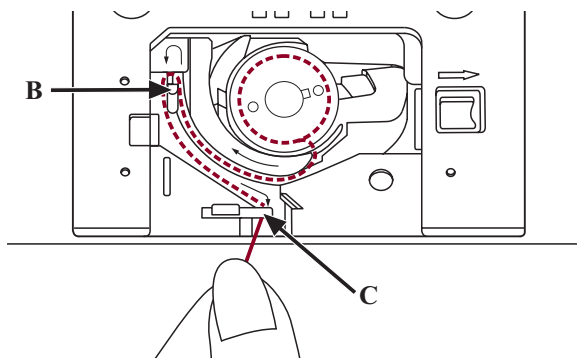

Przeciągnąć nitkę zgodnie z kierunkiem strzałek przez przewodniki na płytce ściegowej od (B) do (C).

Aby obciąć nadmiar nitki przełożyć nitkę wokół ostrza tnącego (C). Zamknąć osłonę dolnej szpulki.

## Zakładanie górnej nitki

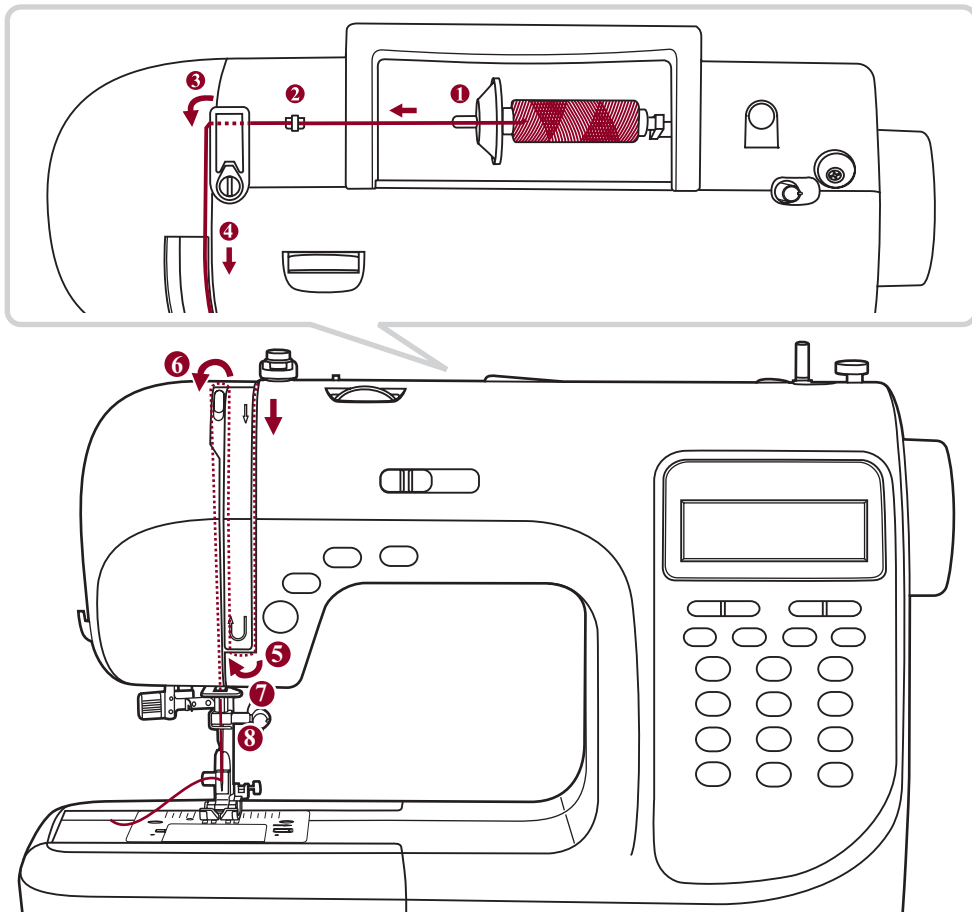

**Uwaga:** Prawidłowe założenie nitki jest bardzo ważne, w przeciwnym przypadku mogą pojawić się problemy.

Rozpocząć od podniesienia igły do jej najwyższej pozycji obracając kołem ręcznym do siebie. Podnieść stopkę aby otworzyć dyski naprężające.

1. Podnieść trzpień na szpulkę. Założyć na trzpień szpulkę nici tak, aby nitka rozwijała się z przedniej części szpulki, założyć krążek blokujący.
2. Poprowadzić nitkę ze szpulki przez prowadnik górnej nitki.

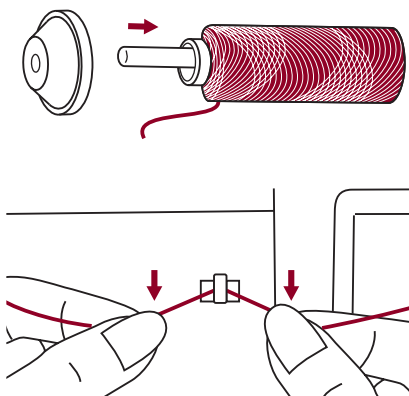

## Zakładanie górnej nitki

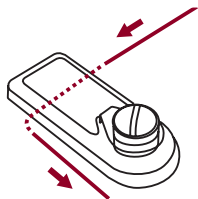

3. Poprowadzić nitkę wokół prowadnika przeciągając ją przez sprężynę naprężającą jak na rysunku.

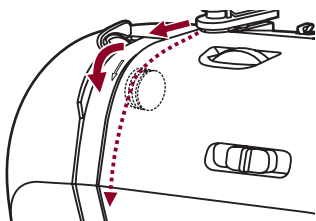

4. Nawlec moduł naprężający przekładając nitkę pomiędzy srebrnymi dyskami.

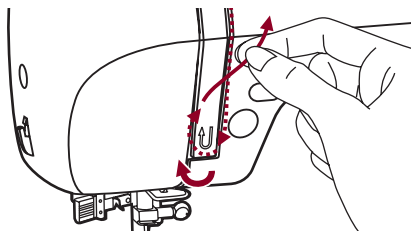

5. Następnie poprowadzić nitkę w dół i wokół uchwytu sprężyny kontrolnej.

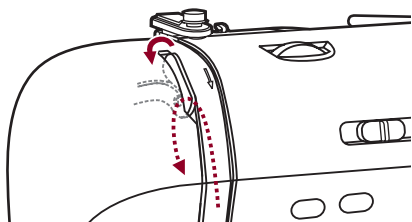

6. Przeciągnąć nitkę od prawej strony do lewej przez oczko dźwigni podnoszenia nitki i ponownie w dół.

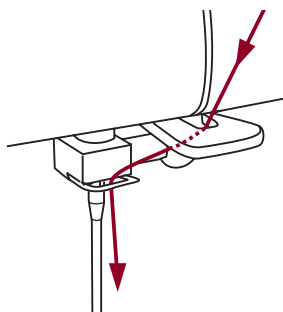

7. Przełożyć nitkę poza płaskim, poziomym prowadnikiem nitki.

Poprowadzić nitkę przez druczany prowadnik obok igły.

8. Przełożyć nitkę przez oczko igły od przodu do tyłu, wyciągnąć ok. 10 cm nitki poza igłą.

Użyć nawlekacza igły ( opis na następnej stronie).



**!** *Uwaga:* Wylączyć maszynę wyłącznikiem głównym pozycja "O".

**Podnieść igłę do najwyższej pozycji i opuścić stopkę.**

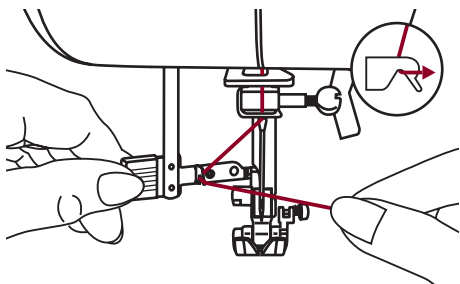

Opuścić powoli dźwignię nawlekacza i przełożyć nitkę przez prowadnik jak pokazano na rysunku. Poprowadzić nitkę w prawo.

Nawlekacz automatycznie powróci do pozycji nawlekania, a haczyk przejdzie przez oczko igły.

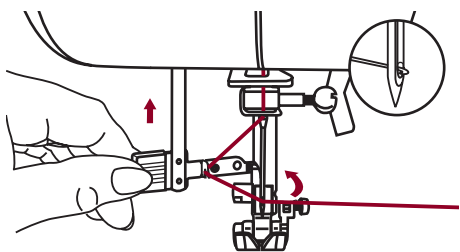

Przełożyć nitkę z przodu igły.

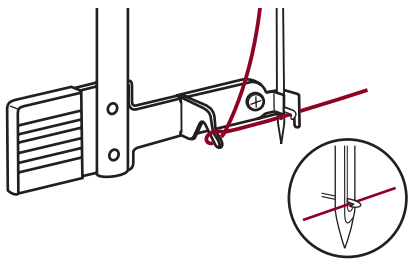

Luźno przytrzymywać nitkę i powoli zwolnić dźwignię. Haczyk nawlekacza obróci się i przeprowadzi nitkę przez oczko igły formując pętelkę.

Przeciagnąć nitkę przez oczko igły.

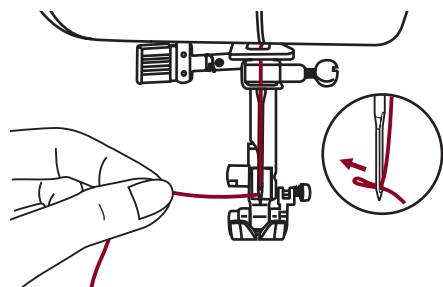

# Napężenie nitki

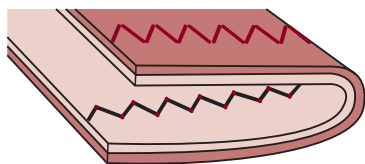
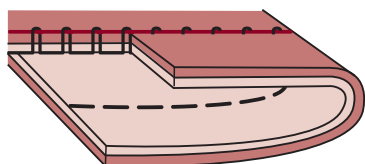
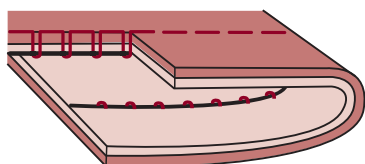
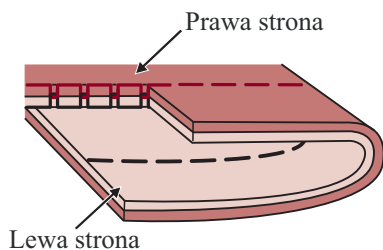
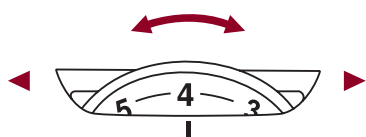

- Podstawowe, standardowe ustawienie naprężenia to "4".
- Aby zwiększyć naprężenie nitki należy ustawić pokrętko na wyższą cyfrę. Aby zredukować naprężenie ustawić pokrętko na niższą cyfrę.
- Prawidłowe naprężenie jest bardzo istotne dla właściwej jakości ściegu.
- Dla wszystkich ściegów dekoracyjnych uzyskamy ładniejszy ścieg i zminimalizujemy marszczenie materiału gdy górna nitka pojawi się na lewej stronie materiału.

Standardowe naprężenie nitki dla ściegu prostego.

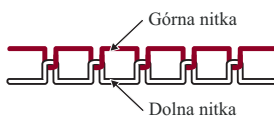

Naprężenie jest zbyt luźne dla ściegu prostego. Obrócić pokrętko na wyższą cyfrę.



Naprężenie nitki jest zbyt wysokie dla ściegu prostego. Obrócić pokrętko na niższą cyfrę.



Standardowe naprężenie nitki dla ściegu zygzakowego i ściegów ozdobnych.



## Wyciąganie dolnej nitki

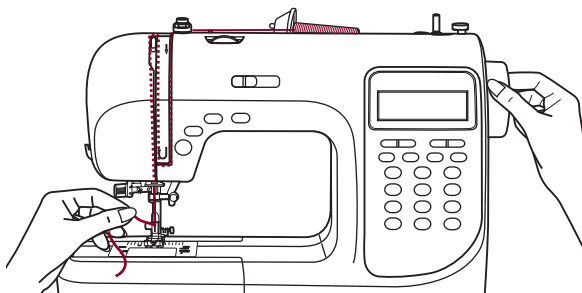

1. Przytrzymać górną nitkę lewą ręką. Obrócić kołem ręcznym do siebie (przeciwie do ruchu wskazówek zegara) opuszczając, a następnie podnosząc igłę.

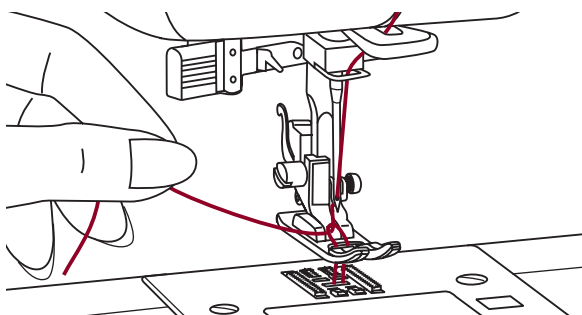

2. Delikatnie pociągnąć górną nitkę, aby wyciągnąć dolną nitkę przez otwór w płytce ściegowej. Dolna nitka pojawi się ponad płytką w formie pętliki.

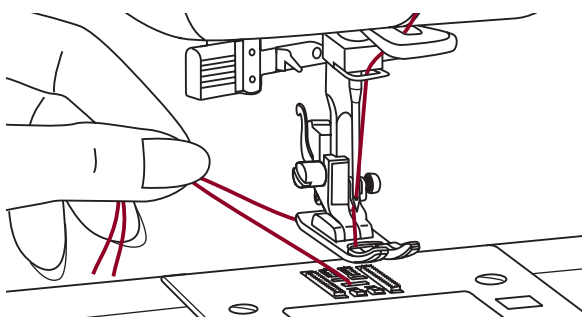

3. Przełożyć obie nitki do tyłu, pod stopkę.

## Obcinanie nitki

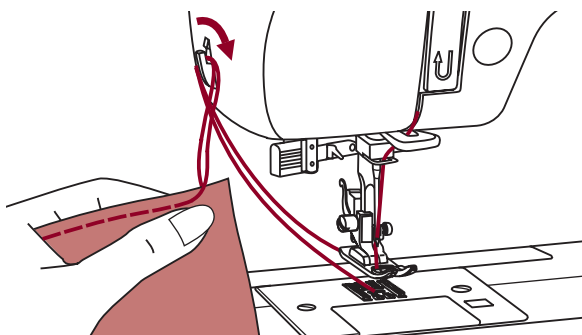

- Podnieść stopkę.  
Wyjąć materiał, przełożyć nitki w lewo i do przodu wokół noża.

Nitki zostaną obcięte w prawidłowej długości do rozpoczęcia kolejnego ściegu.

## Dwie pozycje wysokości stopki

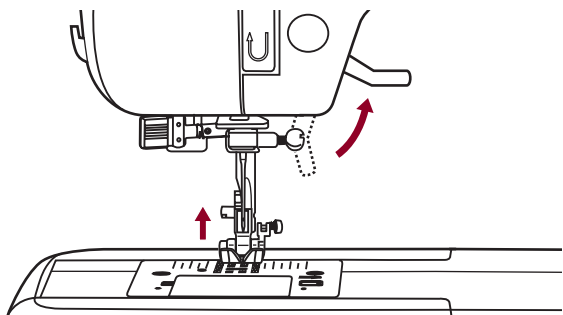

Dźwignia podnoszenia stopki podnosi i opuszcza stopkę maszyny.

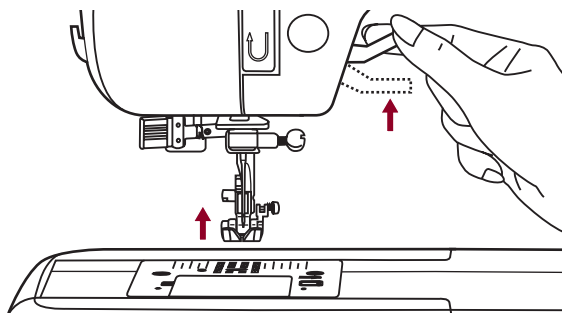

Przy szyciu wielu warstw lub grubych materiałów stopka może zostać podniesiona do drugiego poziomu wysokości, dla łatwiejszego umiejscowienia pracy pod stopką.

## Podnoszenie i opuszczanie zębów transportera

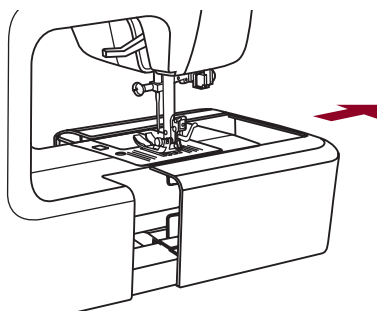

Przy zdjętym stoliku maszyny, dźwignia opuszczania zębów transportera widoczna jest w tylnej części wolnego ramienia.

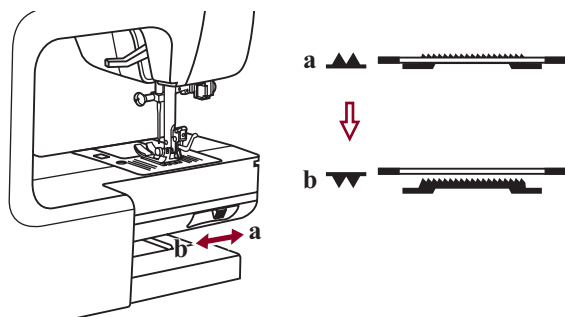

Przesunięcie dźwigni do pozycji "▼▼" (b) spowoduje opuszczenie zębów transportera, np. do przyszywania guzików. Jeżeli chcemy kontynuować standardowe szycie należy przesunąć dźwignię do pozycji "▲▲" (a) dla podniesienia zębów transportera.

Zabki nie zostaną podniesione jeżeli nie obrócimy kołem ręcznym, nawet jeżeli dźwignia będzie przesunięta w prawo. Wykonać pełny obrót koła ręcznego, aby podnieść ząbki transportera.

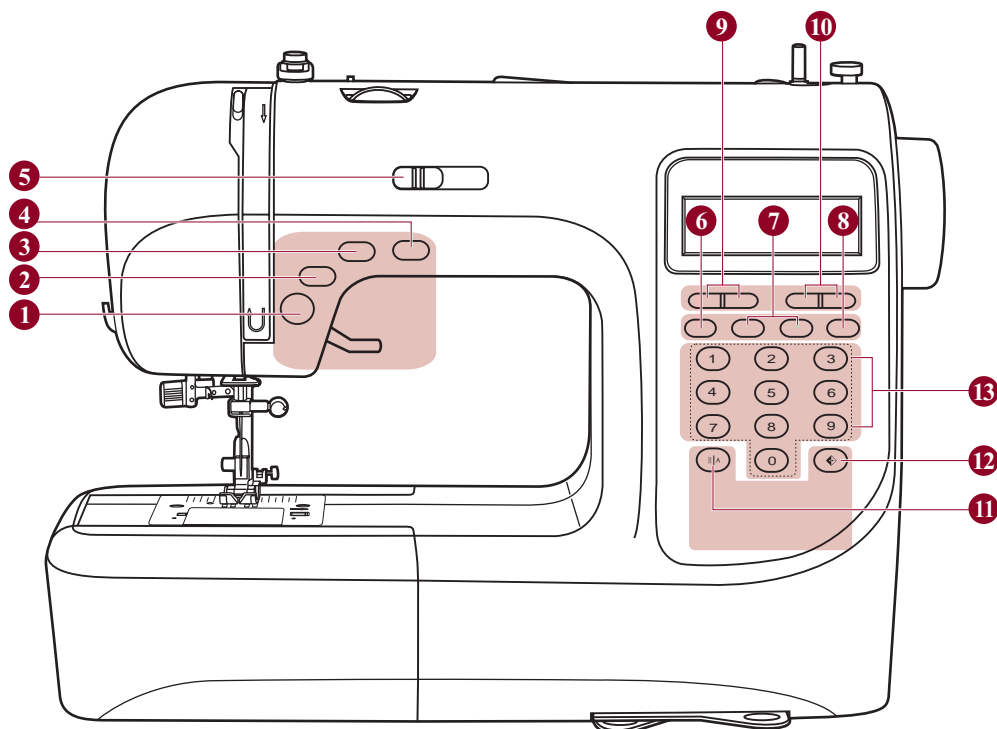

### ● Przyciski operacyjne (patrz str. 21/22)

#### 1. Przycisk START/STOP

Nacisnąć przycisk aby uruchomić lub zatrzymać maszynę.

#### 2. Przycisk szycia wstecz

Przytrzymywać wciśnięty przycisk aby szyć wstecz lub wykonać ściegi wzmacniające z niską prędkością.

#### 3. Przycisk Auto-lock Mocowanie nitki

Weisnąć przycisk aby wykonać ściegi mocujące nitkę natychmiast lub na końcu aktualnie wybranego ściegu i zatrzymać maszynę.

#### 4. Przycisk wyboru pozycji zatrzymania igły góra/dół

Weisnąć przycisk aby podnieść lub opuścić igłę.

#### 5. Dźwignia regulacji prędkości szycia

Przesuwać dźwignią, aby zmienić prędkość szycia.

### ● Przyciski pamięci (patrz str. 23)

#### 6. Przycisk pamięci

Wcisnąć przycisk aby otworzyć pamięć lub zachować w niej stworzoną kombinację ściegów.

#### 7. Przyciski oznaczone strzałkami

Naciskać przycisk "MEM" lub "MEM", aż wyświetlony zostanie numer aktualnie wybranego ściegu.

#### 8. Przycisk kasowania

Jeżeli wybrany lub zapisany został nieprawidłowy ścieg naciśnięcie przycisku kasowania spowoduje usunięcie tego ściegu.

### ● Przyciski funkcyjne (patrz str. 24/25/26)

#### 9. Przycisk regulacji długości ściegu

Używany do regulacji długości ściegu.

#### 10. Przycisk regulacji szerokości ściegu

Stosowany do regulacji szerokości zygza.

#### 11. Przycisk wyboru modułu pracy

Umożliwia wybór modułu pracy bezpośredniej, modułu ściegów użytkowych i dekoracyjnych lub modułu liter.

#### 12. Przycisk odbicia lustrzanego

Po wciśnięciu maszyna wykona wybrany ścieg w lustrzanym odbiciu.

### ● Przyciski wyboru (patrz. str. 27)

#### 13. Bezpośredni wybór ściegu, przyciski oznaczone cyframi

Bezpośredni, stały dostęp do ściegów pokazanych na panelu frontowym maszyny. Wybór żadanego ściegu poprzez wciśnięcie przycisków odpowiadających numerowi żadanego ściegu.

## Ściegi wybierane bezpośrednio

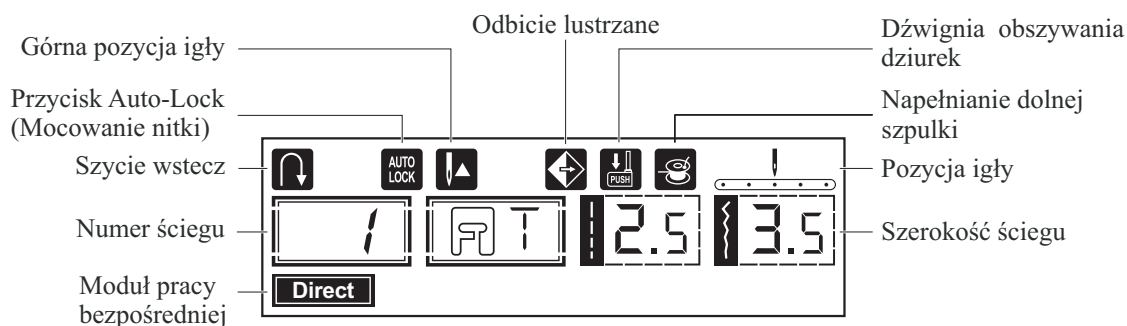

## Pozostałe ściegi

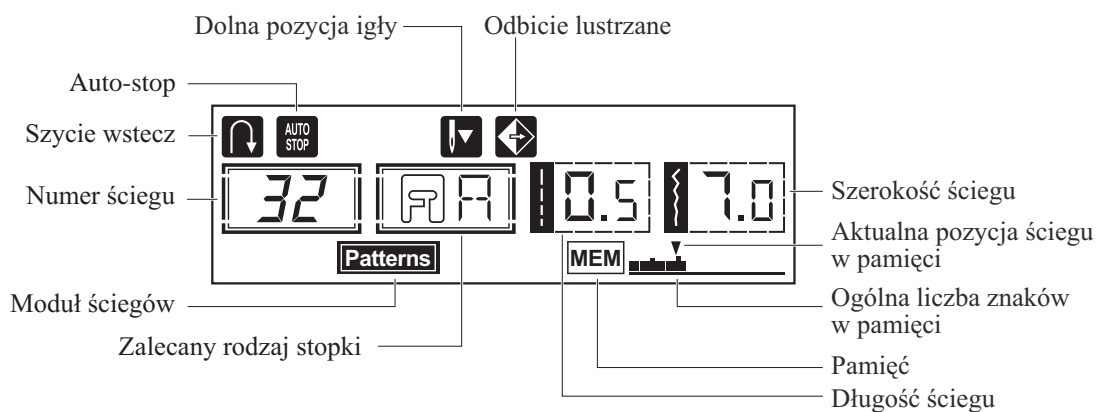

## Alfabet

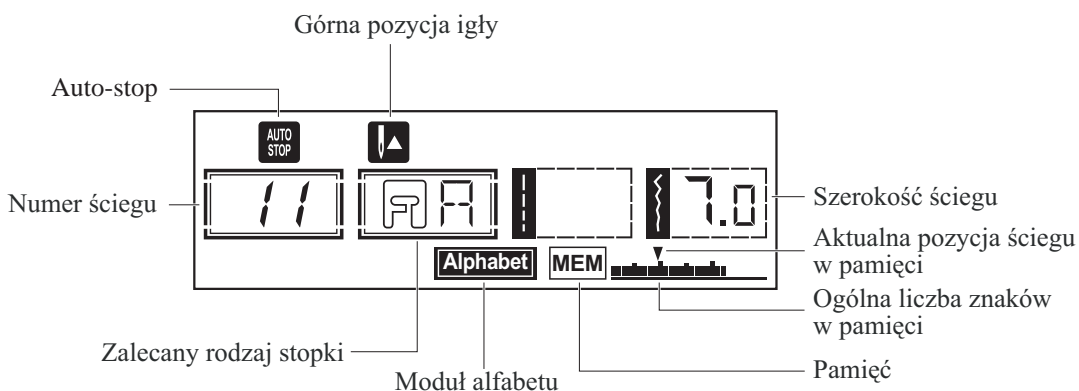

# Tabela ściegów

Symbole ściegów zaznaczone w tabeli na czerwono pokazują jeden, pełny element ściegu.

## A. Ściegi wybierane bezpośrednio



## B. Pozostałe ściegi

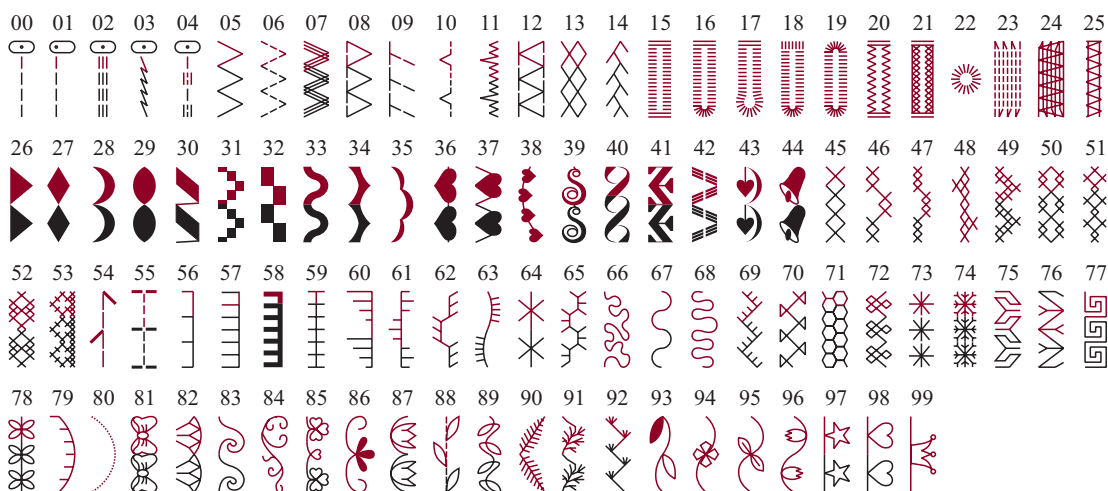

## C. Alfabet





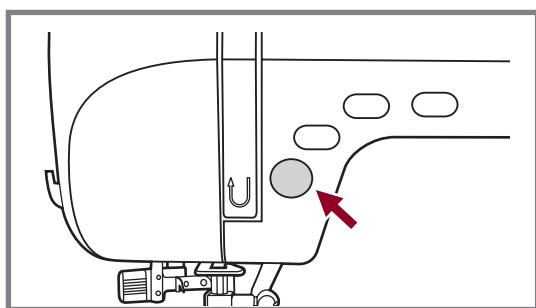
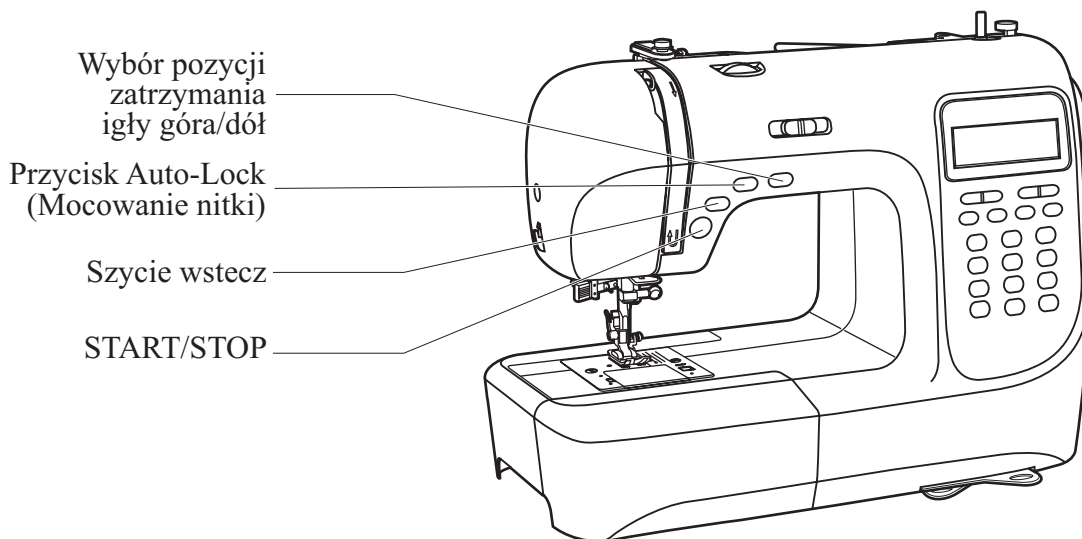

### Przycisk START/STOP

Maszyna rozpocznie pracę po wciśnięciu przycisku START/STOP i zatrzyma się automatycznie po kolejnym jego wciśnięciu. Tuż po rozpoczęciu szycia maszyna będzie pracowała wolno.

Prędkość pracy może być regulowana dźwignią. W ten sposób można obsługiwać maszynę bez użycia rozrusznika.

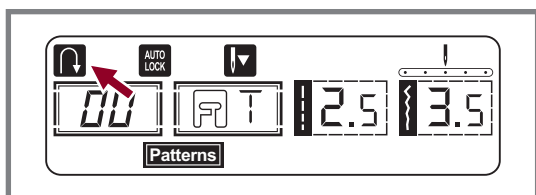

### Przycisk szycia wstecz

Stosowany do ściegów 1-5 wybranych w module pracy bezpośredniej i ściegów 00-05 wybranych w module Patterns.

Aby szyć wstecz należy wcisnąć przycisk. Strzałka "↶" pojawi się na wyświetlaczu gdy funkcja jest aktywna.

Jeżeli trzymamy wciśnięty przycisk szycia wstecz maszyna będzie szyla do tyłu do momentu zwolnienia przycisku. Jeżeli wciśniemy i zwolnimy przycisk przed rozpoczęciem szycia maszyną będzie ciągle szyla wstecz. Wcisnąć przycisk ponownie aby szyć do przodu.

Maksymalna długość ściegu przy szyciu wstecz to 3mm.

Gdy wybrane są ściegi 6-7 w module pracy bezpośredniej lub ściegi 06-14, 26-99 w module Patterns wcisnąć przycisk szycia wstecz, a maszyna wykona ścieg wzmacniający z niską prędkością, jeżeli przycisk pozostaje wciśnięty.

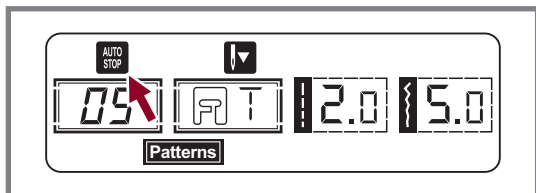
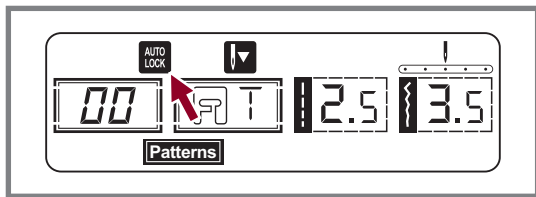

### Przycisk Auto-lock Mocowanie nitki

Przy wybranych ściegach 1-4 lub ściegach 00-04, maszyna wykona 3 ściegi mocujące nitkę jeżeli wciśnięty jest przycisk Auto-Lock, a następnie zatrzyma się automatycznie.

Wyświetlacz LCD będzie pokazywał znak "AUTO LOCK" aż do momentu zatrzymania maszyny.

**Uwaga:** Wyświetlacz maszyny będzie pokazywał znak "AUTO LOCK" gdy wybrane są ściegi 1-4 lub ściegi 00-04. Aby przycisk "⊙" aby zwolnić tą funkcję, ponownie wcisnąć przycisk aby odtworzyć funkcję.

Przy wybranych ściegach 5-7, 05-14, 26-99 należy wcisnąć przycisk Auto-Lock, a maszyna wykona 3 ściegi mocujące nitkę na końcu aktualnego ściegu i zatrzyma się automatycznie.

Wyświetlacz maszyny będzie pokazywał symbol "AUTO STOP", aż do momentu zatrzymania maszyny. Ponowne wciśnięcie przycisku lub wybranie innego ściegu spowoduje wyłączenie funkcji.

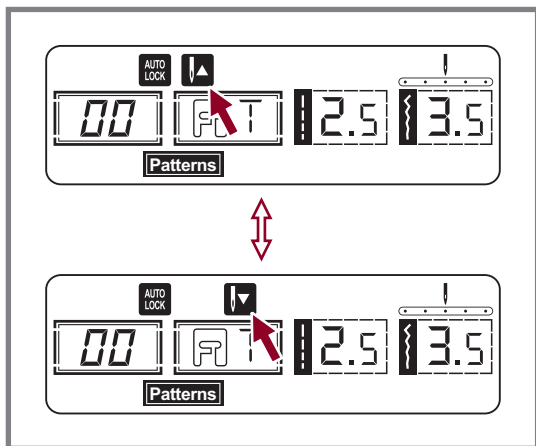

### Przycisk wyboru pozycji zatrzymania igły góra/dół

Przyciskiem tym decydujemy, czy igła powinna zatrzymać się w górnej pozycji czy też powinna pozostać w materiale przy zakończeniu szycia.

**Uwaga:** Naciśnięcie przycisku podczas szycia nie spowoduje żadnej reakcji maszyny.

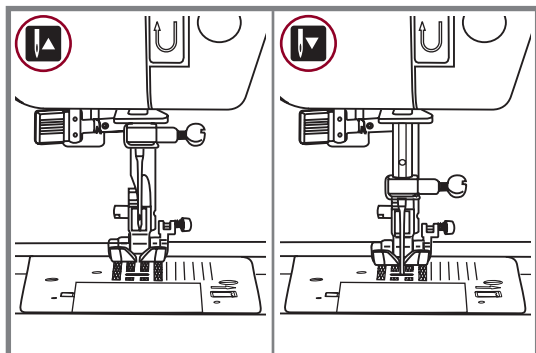

Wcisnąć przycisk aby na wyświetlaczu pojawił się symbol "▲" ze strzałką skierowaną w górę. Wskazuje on, iż igłą zatrzyma się w najwyższej pozycji. Jeżeli na wyświetlaczu pojawi się symbol "▼" ze strzałką skierowaną w dół, oznacza to, iż maszyną zatrzyma się z igłą w najniższej pozycji.

## Przyciski pamięci

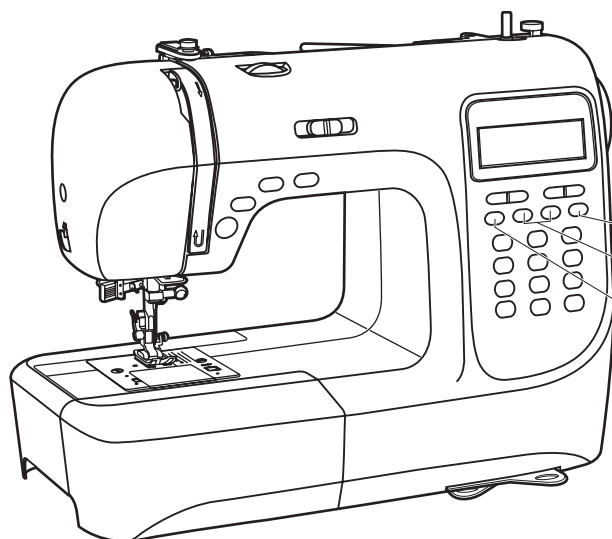

Przycisk kasowania

Przyciski oznaczone strzałkami

Przycisk pamięci

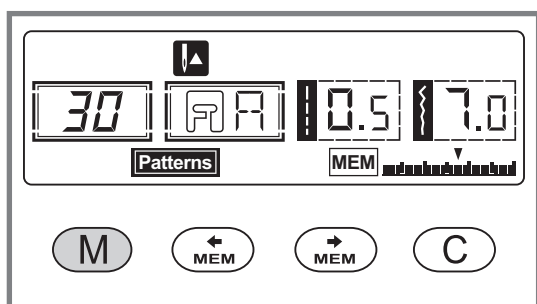

### Przycisk pamięci

Wcisnąć przycisk "M" aby otworzyć moduł pamięci i zachować kombinację liter lub ściegów dekoracyjnych. Ponownie wcisnąć przycisk "M" aby opuścić moduł pamięci i powrócić do modułu pracy bezpośredniej.

**Uwaga:** Ściegi z modułu pracy bezpośredniej oraz dziurki nie mogą być zapisywane w pamięci.

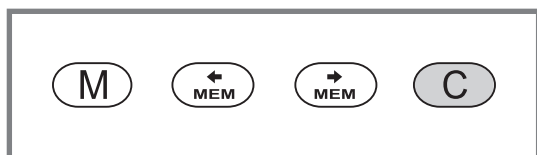

### Przycisk kasowania

Wcisnąć przycisk gdy wybrany został nieprawidłowy ścieg. Każde naciśnięcie przycisku usuwa jeden znak/ścieg. Przycisk ten usuwa również dodany ścieg przy wykonywaniu kombinacji liter lub ściegów dekoracyjnych.

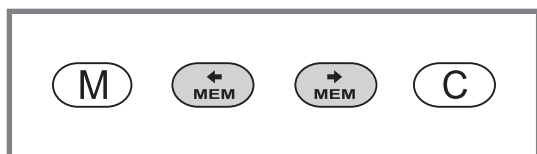

### Przyciski oznaczone strzałkami-kursory

Użyć przycisków "MEM" lub "MEM" aby potwierdzić zapis ściegu w pamięci, naciskając przycisk w module pamięci.

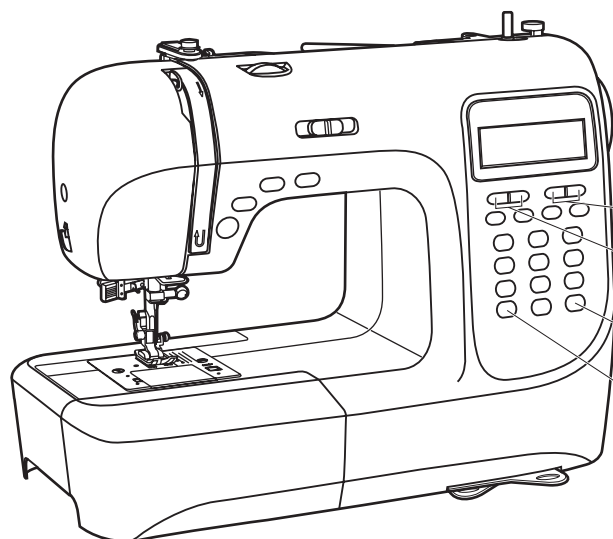

Przycisk regulacji szerokości ściegu

Przycisk regulacji długości ściegu

Przycisk odbicia lustrzanego

Przycisk wyboru modułu pracy

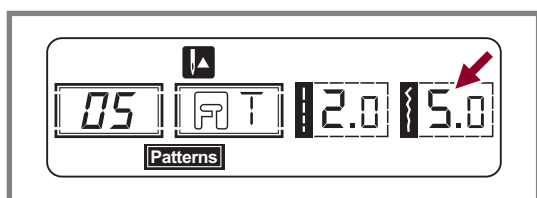

### Przycisk regulacji szerokości ściegu

Po wybraniu ściegu maszyna automatycznie ustawi zalecaną szerokość ściegu, która zostanie pokazana na wyświetlaczu w postaci cyfry.

Szerokość ściegu może być regulowana przyciskami regulacyjnymi.

Niektóre ściegi posiadają ograniczoną szerokość.

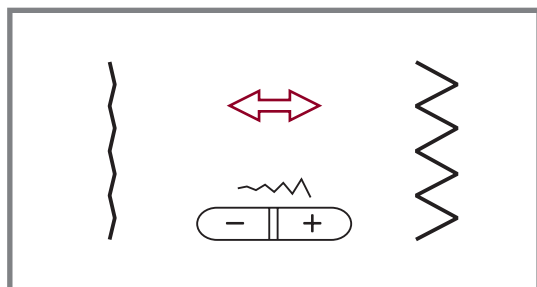

Aby uzyskać węższy ścieg nacisnąć przycisk "-" (lewy). Dla uzyskania szerszego ściegu wcisnąć przycisk "+" (prawy).

Szerokość ściegu może być regulowana w zakresie "0.0-7.0". Niektóre ściegi posiadają ograniczenie szerokości.

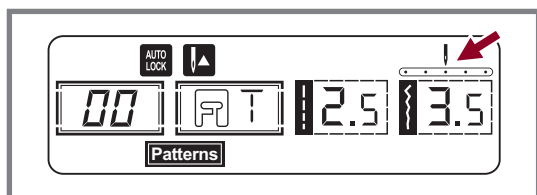

Gdy wybrane zostały ściegi 00-04 pozycja igły może być regulowana przyciskami regulacji szerokości ściegu. Wciśnięcie przycisku "-" (lewego) spowoduje przesunięcie igły w lewo, wciśnięcie przycisku "+" (prawego) spowoduje przesunięcie igły w prawo.

Cyfry na wyświetlaczu będą się zmieniały od skrajnie lewej pozycji "0.0" do maksymalnie prawostronnej pozycji "7.0". Fabrycznie ustawiona centralna pozycja igły wskazywana będzie liczbą "3.5".

## Przyciski funkcyjne

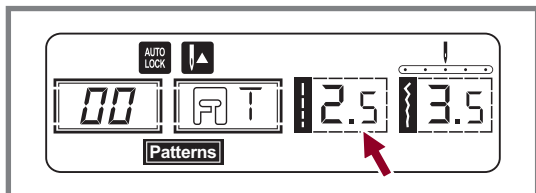

### Przycisk regulacji długości ściegu

Po wybraniu ściegu maszyna automatycznie ustawi zalecaną długość ściegu, która zostanie pokazana na wyświetlaczu w postaci cyfry.

Długość ściegu może być regulowana przyciskami regulacyjnymi.

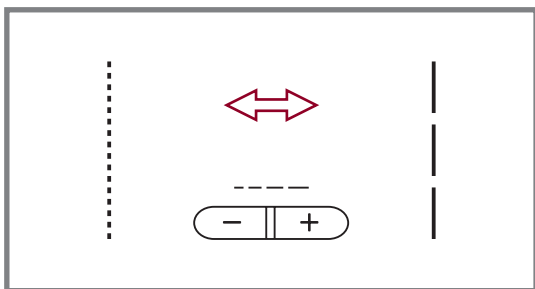

Aby skrócić ścieg nacisnąć przycisk "-" (lewy). Dla uzyskania dłuższego ściegu wcisnąć przycisk "+" (prawy). Długość ściegu może być regulowana w zakresie "0.0-4.5". Niektóre ściegi posiadają ograniczenie długości.

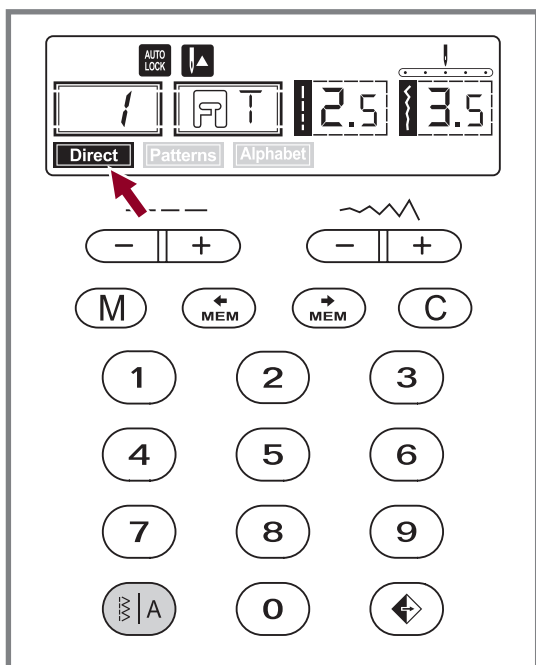

### Przycisk wyboru modułu pracy

Po włączeniu maszyny wyświetlacz ustawiony zostanie na moduł pracy bezpośredniej "Direct".

Wcisnąć przycisk "⊗|A" aby przejść do modułu ściegów "Patterns", ponowne wciśnięcie przycisku spowoduje wyświetlenie modułu alfabetu "Alphabet". Po trzecim naciśnięciu przycisku ponownie wyświetlany jest moduł pracy bezpośredniej "Direct".

**Direct** Moduł bezpośredniego wyboru ściegów.

**Patterns** Moduł ściegów użytkowych i dekoracyjnych: Wybór ściegu z użyciem przycisków oznaczonych cyframi.

**Alphabet** Moduł alfabetu: Wybór znaków z użyciem przycisków oznaczonych cyframi.

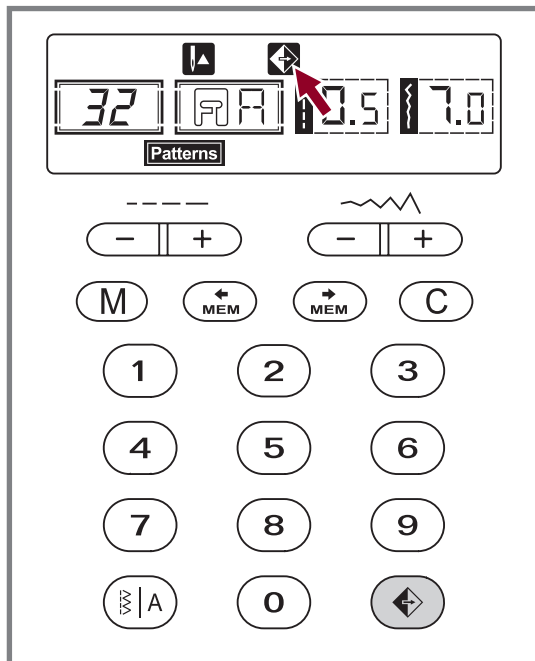

### Przycisk odbicia lustrzanego (patrz str. 53)

Ściegi 00-14, 26-99 mogą być wykonywane w odbiciu lustrzanym, poprzez wciśnięcie przycisku "◀▶".

Wyświetlacz będzie wskazywał funkcję odbicia lustrzanego, a maszyna będzie wykonywała odbity ścieg do momentu ponownego wciśnięcia przycisku, co spowoduje wyłączenie funkcji.

Gdy funkcja odbicia lustrzanego zniknie z wyświetlacza maszyna będzie wykonywała ścieg standardowy.

Jeżeli zmienimy ustawienia ściegu wówczas funkcja odbicia lustrzanego zostanie automatycznie wyłączona. Ponowne wciśnięcie przycisku spowoduje włączenie odbicia lustrzanego.

# Przyciski wyboru

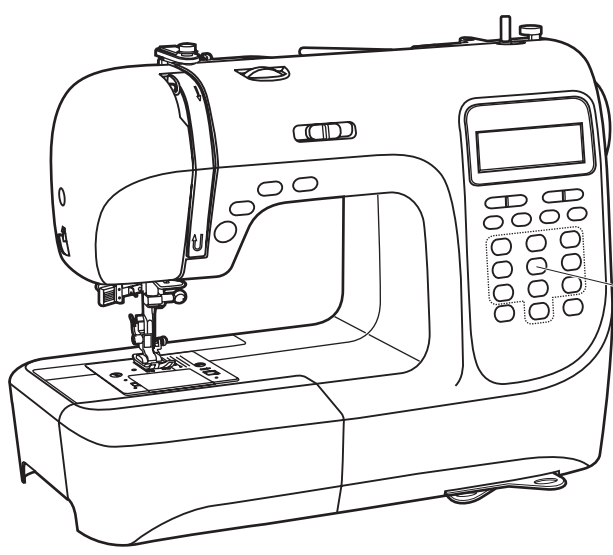

Przyciski bezpośredniego wyboru ściegu i przyciski z numerami

The diagram illustrates the control panel of the sewing machine. At the top, the 'Direct' mode is shown with a display showing '1' and 'FT', and settings '2.5' and '3.5'. A red arrow points down to the 'Patterns' mode, where the display shows '32' and 'PA', and settings '0.5' and '7.0'. Below the display is a numeric keypad with buttons for '-', '+', 'M', 'MEM', 'C', and a grid of buttons numbered 1 through 9, 0, and a button with a zigzag symbol and 'A'. There are also buttons for 'AUTO LOCK' and a directional arrow.

## Przyciski bezpośredniego wyboru ściegu i przyciski z numerami

### Przyciski bezpośredniego wyboru ściegu

Wcisnąć przycisk aby wybrać ścieg użytkowy pokazany obok przycisku, przycisk wyboru modułu pracy powinien być ustawiony na moduł pracy bezpośredniej.

### Przyciski z numerami

Wcisnąć przyciski z numerami odpowiadającymi żadanemu ściegowi.

We wszystkich modułach pracy z wyjątkiem modułu pracy bezpośredniej ściegi wybierane są przy pomocy przycisków z numerami.

Przykład: ścieg 32

## Przydatne techniki

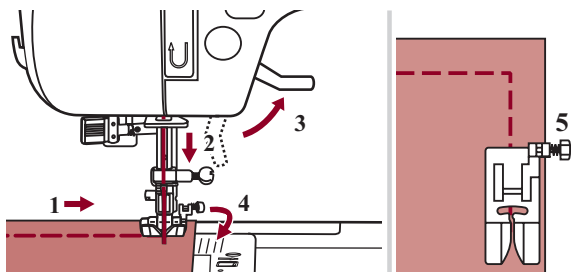

### Obszywanie narożników

1. Zatrzymać maszynę po doszyciu do narożnika.
2. Opuścić igłę w materiał ręcznie lub naciskając jednokrotnie przycisk wyboru pozycji igły góra/dół.
3. Podnieść stopkę.
4. Użyć igły jako punktu obrotu i obrócić materiał.
5. Opuścić stopkę i kontynuować szycie.

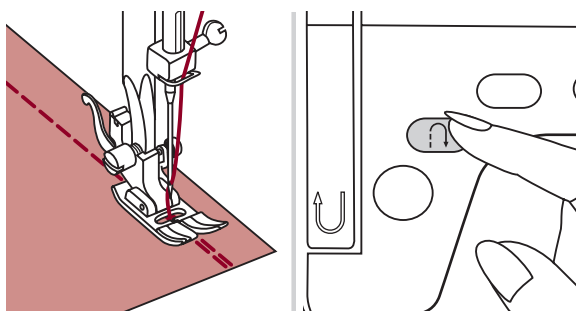

### Szycie wstecz

Szycie wstecz używane jest do zabezpieczenia nitki na początku i na końcu szwu.

Wcisnąć przycisk szycia wstecz i wykonać 4-5 ściegów.

Maszyna będzie szyla do przodu po zwolnieniu przycisku.

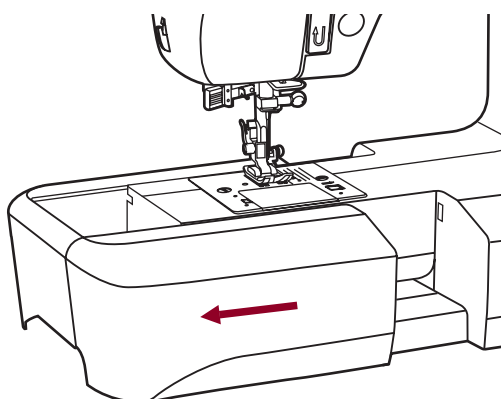

### Wolne ramię

Wolne ramię maszyny jest bardzo wygodne do obszywania okrągłych elementów, jak nogawki, rękawy, itp.

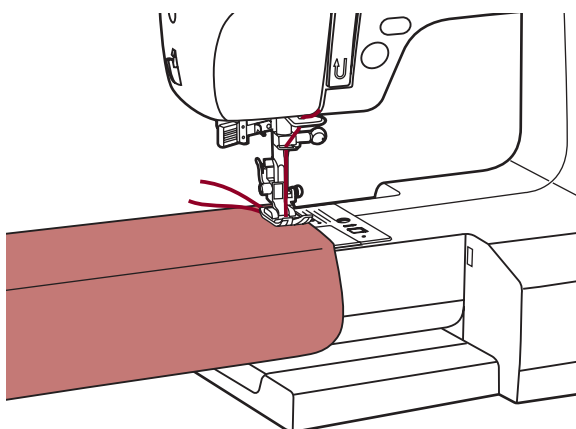



## Przydatne techniki

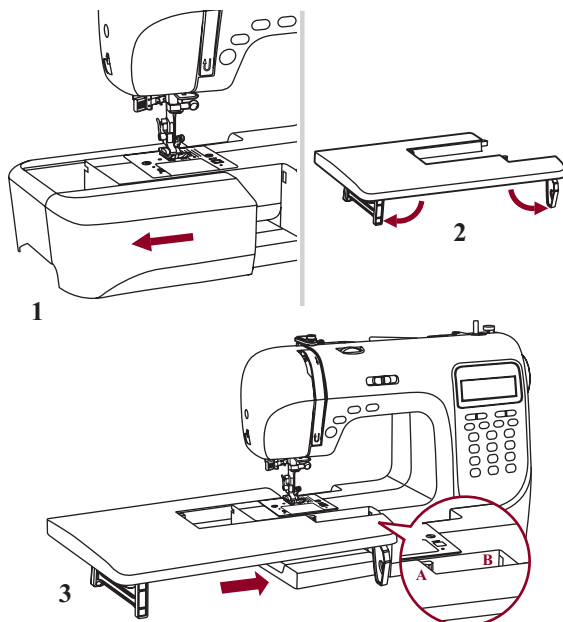

### Mocowanie stolika powiększającego pole pracy

\* Stolik powiększający pole pracy stanowi dodatkowe wyposażenie maszyny, nie jest zawarty w wyposażeniu standardowym.

Zdjąć pojemnik na akcesoria zsuwając go w lewo. (1)

Rozłożyć nóżki stolika zgodnie ze strzałkami. (2)

Wsunąć zaczep (A) stolika w wycięcie (B) maszyny. (3)

Stolik pomaga w przesuwaniu materiału podczas szycia.

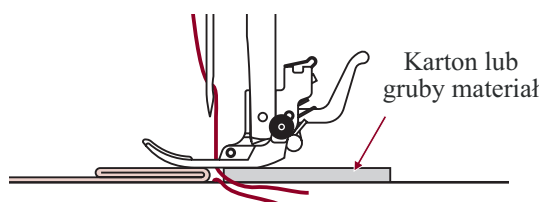
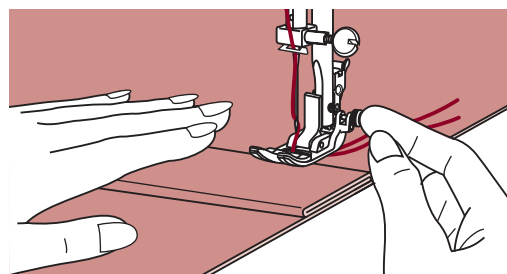
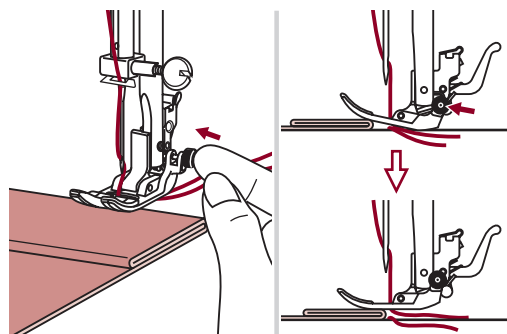

### Szycie materiałów ciężkich

Czarny przycisk z lewej strony stopki blokuje stopkę w pozycji poziomej, jeżeli zostanie wciśnięty przed opuszczeniem stopki. Zapewnia to równomierne podawanie materiału na początku szwu, pomaga przy szyciu wielu warstw materiału np. przy podwijaniu jeansów.

Gdy dojdziemy do punktu znacznego zwiększenia grubości należy opuścić igłę i podnieść stopkę.

Nacisnąć przednią część stopki, wcisnąć czarny przycisk, następnie opuścić stopkę i kontynuować szycie.

Czarny przycisk stopki zostanie automatycznie zwolniony po wykonaniu kilku ściegów.

Można również podłożyć dodatkowy kawałek materiału o tej samej grubości pod tylną część stopki, lub podtrzymując stopkę ręcznie podczas przejścia przez złożenie materiału.

## Ścieg prosty i pozycja igły

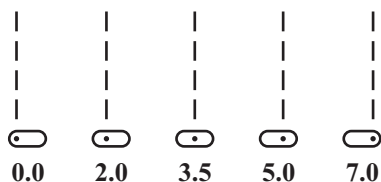
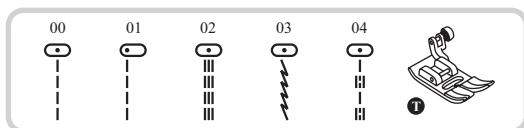

### Zmiana pozycji igły

Ustawienie to odnosi się tylko do ściegów 00-04. Fabrycznie ustawiona pozycja to "3.5", pozycja centralna. Jeżeli naciskamy przycisk "-" regulacji szerokości ściegu pozycja igły będzie przesuwana się w lewą stronę. Przy naciskaniu przycisku "+" regulacji szerokości ściegu pozycja igły będzie przesuwana się w prawo.

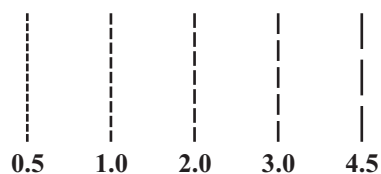

### Zmiana długości ściegu

Aby uzyskać krótszy ścieg należy wcisnąć przycisk "-" regulacji długości ściegu. Dla uzyskania dłuższego ściegu korzystać z przycisku "+".

Generalną zasadą jest, iż im grubszy materiał, nitka i igła, tym dłuższy powinien być ścieg.

## Ściegi zygzakowe

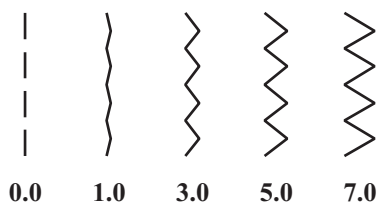
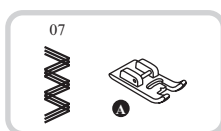
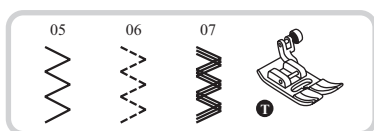

### Regulacja szerokości ściegu

Maksymalna szerokość ściegów zygzakowych to "7.0", jednak szerokość może być zredukowana dla każdego ściegu. Szerokość ściegu zwiększa się gdy przesuwamy dźwignię regulacji szerokości od "0.0" do "7.0".

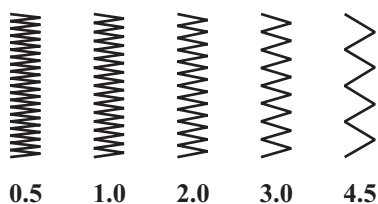

### Regulacja długości ściegu

Gęstość ściegów zygzakowych zwiększa się gdy ustawienie długości ściegu zbliży się do wartości "0.3".

Ładny ścieg zygzakowy uzyskuje się zwykle przy ustawieniu "1.0-2.5".

Gęsty ścieg zygzakowy nazywany jest ściegiem satynowym.

# Ścieg elastyczny

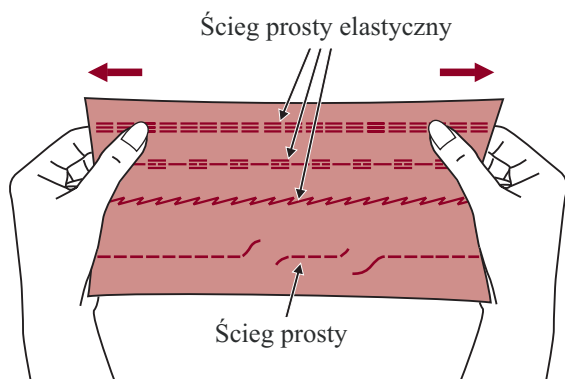
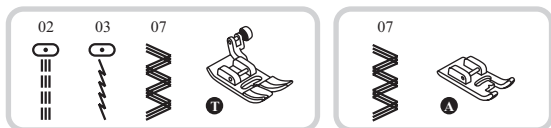

Zapewnia wytrzymałość, elastyczność szwu, nie naraża materiału na uszkodzenie. Odpowiedni dla dzianin oraz łączenia wytrzymałych materiałów jak denim.

Ściegi te mogą być również stosowane jako ozdobne stebnowania.

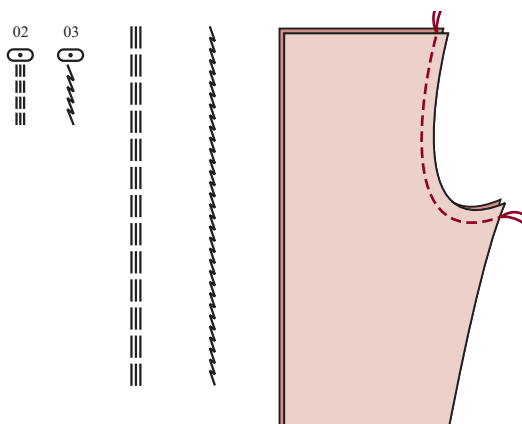

Ścieg prosty elastyczny stosowany jest jako dodatkowe, potrójne wzmocnienie szwów narażonych na duże naprężenia i rozciąganie.

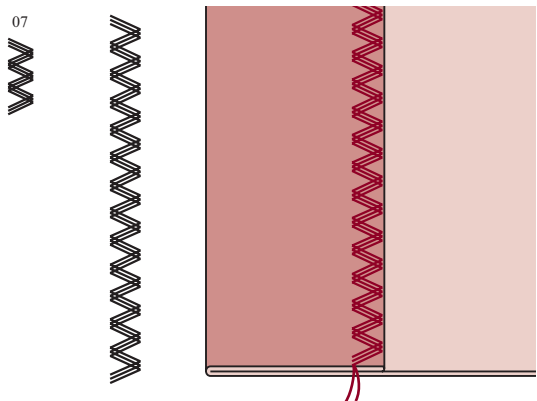

Ścieg potrójny zygzakowy elastyczny odpowiedni jest dla twardych materiałów jak denim, popelina, drelich, itp.

## Ściegi overlockowe

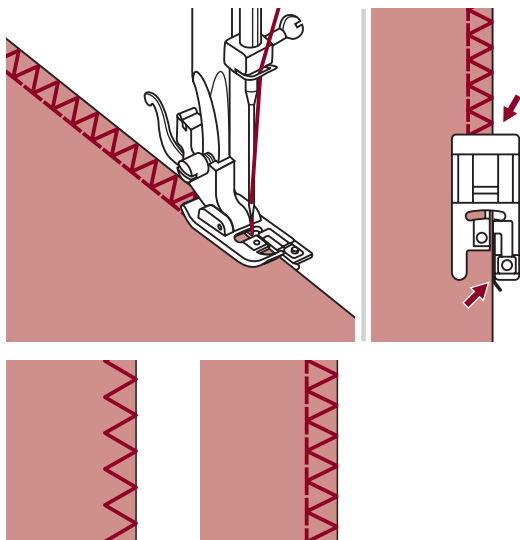

### Stosowanie stopki do ściegów overlockowych

Wymienić stopkę na stopkę do ściegów overlockowych (E).

Szyć po brzegu materiału, tak aby brzeg przylegał do prowadnika stopki.

**! Uwaga:** Stopka do ściegów overlockowych powinna być stosowana tylko dla ściegów 05 i 08, przy ustawieniu szerokości ściegu nie niższym niż "5.0". Przy wykonywaniu innych ściegów lub ustawieniu innej szerokości ściegu igła może uderzać w stopkę, co spowoduje jej złamanie.

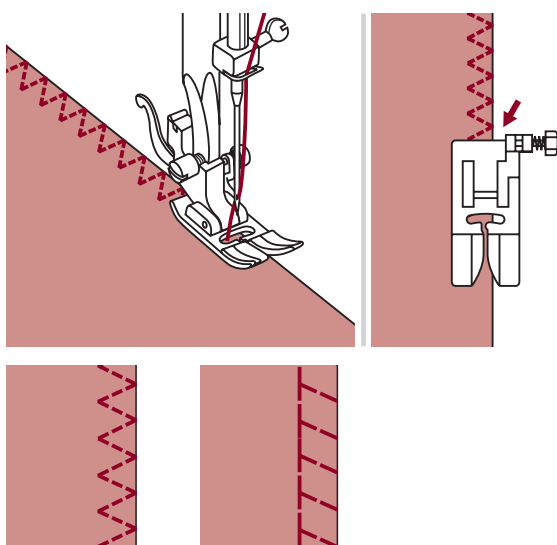



### Stosowanie stopki standardowej / wielofunkcyjnej

Wymienić stopkę na standardową / wielofunkcyjną (T).

Przy szyciu ściegiem obrzucającym należy tak prowadzić materiał, aby igła wychodziła poza brzeg materiału z prawej strony.

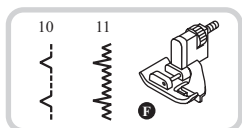
# Ścieg kryty/ Ścieg bieliźniany

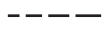

	
2.5~4.0	1.0~2.0

10: Ścieg kryty/ Ścieg bieliźniany do tkanin

11: Ścieg kryty do materiałów elastycznych

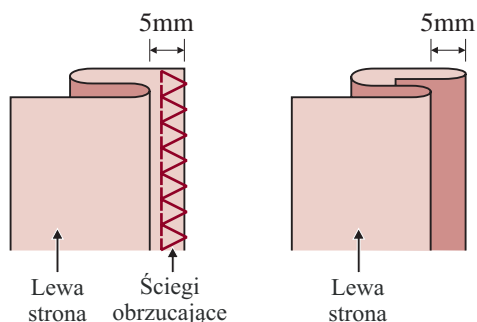

➔ **Uwaga:** Prawidłowe wykonanie ściegu krytego wymaga dużej wprawy. Zawsze należy najpierw wykonać próbkę na skrawku materiału.

Złożyć materiał jak pokazano na rysunku, lewą stroną na zewnątrz.

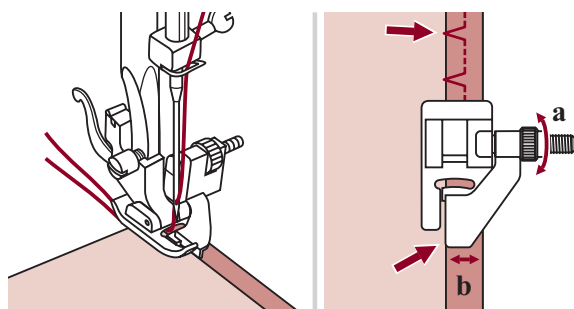

Ułożyć materiał pod stopką. Obrócić ręcznie koło zamachowe maszyny, aż igła przesunie się maksymalnie w lewo. Igła powinna tylko lekko "łapać" brzeg złożenia materiału. Jeżeli tak nie jest należy wyregulować szerokość ściegu.

Wyregulować pozycję prowadnika (b) obracając pokrętkę (a), tak aby prowadnik przesunął się wzdłuż brzegu złożenia materiału.

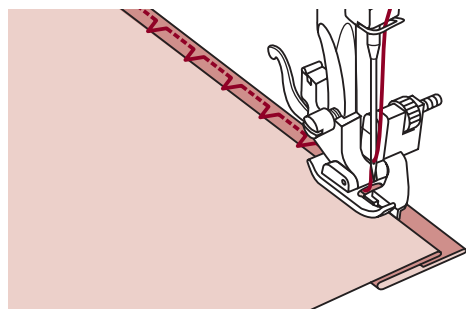

Szyć powoli prowadząc uważnie materiał wzdłuż prowadnika.

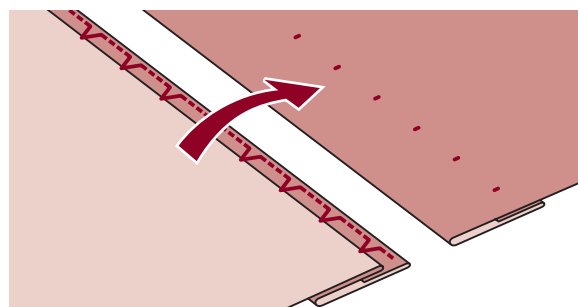

Obrócić materiał na prawą stronę.

## Przyszywanie guzików

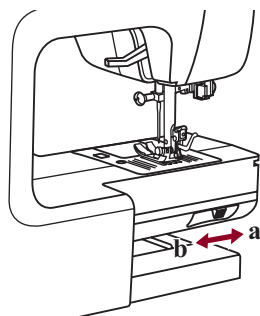
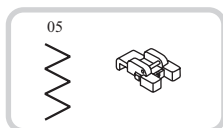

Wymienić stopkę na stopkę do przyszywania guzików.

Przesunąć dźwignię transportera do pozycji "▼▼" aby opuścić ząbki.

Ułożyć materiał pod stopką. Ułożyć guzik w żądanej pozycji i opuścić stopkę.

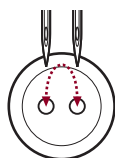
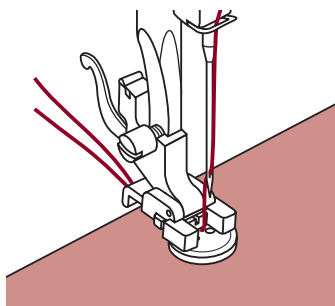

Wybrać ścieg zygzakowy. Wyregulować szerokość ściegu w zakresie "2.5-4.5" w zależności od odległości pomiędzy otworami guzika.

Obrócić kołem ręcznym, aby sprawdzić czy igła czysto wchodzi w prawy i lewy otwór guzika.

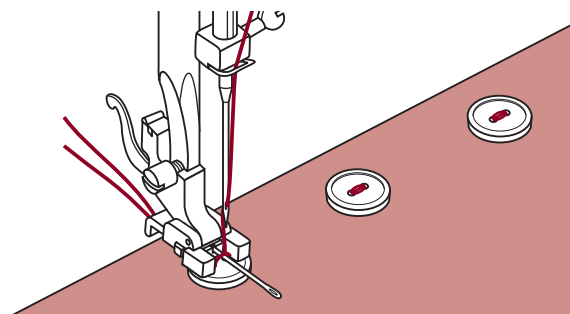

Przed rozpoczęciem szycia wcisnąć przycisk Auto-Lock, aby automatycznie wykonać ściegi mocujące na początku i końcu ściegu.

Jeżeli guzik wymaga stopki należy ułożyć na nim igłę do cerowania i przyszyć jak opisano powyżej.



Dla guzików z 4-ma otworami należy najpierw przyszyć przez dwa przednie otwory guzika, przesunąć pracę do tyłu i przyszyć przez dwa tylne otwory.

## Obszywanie dziurek

15		2.5~7.0	0.3~1.0
16		2.5~5.5	0.3~1.0
17		5.5~7.0	0.3~1.0
18		3.0~7.0	1.0~2.0
19		3.0~7.0	1.0~3.0

**15:** Do materiałów cienkich i średniej grubości

**16:** Do poziomych dziurek w bluzkach, sukienkach wykonanych z materiałów cienkich i średniej grubości

**17:** Do garniturów i płaszczy

**18:** Do poziomych dziurek na materiałach ciężkich

**19:** Do materiałów cienkich i średniej grubości

**20:** Do jeansu lub materiałów elastycznych o grubym splocie

**21:** Do materiałów elastycznych

**Uwaga:** Przed wykonaniem dziurki na gotowej rzeczy należy zawsze wykonać próbną dziurkę na skrawku materiału tego samego typu.

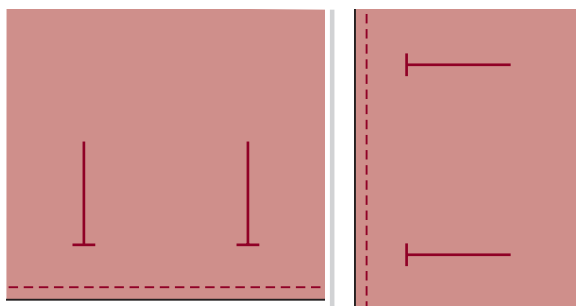

Zaznaczyć pozycję dziurki na materiale.

Maksymalna długość dziurki to 3cm (całkowita średnica + grubość guzika).

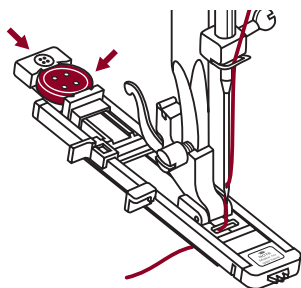

Założyć stopkę do obszywania dziurek, rozsunąć płytkę utrzymującą guzik i ułożyć guzik w stopce.

Rozmiar dziurki określony będzie przez wielkość guzika umieszczonego w stopce.

Nitka powinna przejść przez otwór w stopce, a następnie należy ją ułożyć pod stopką.

## Obszywanie dziurek

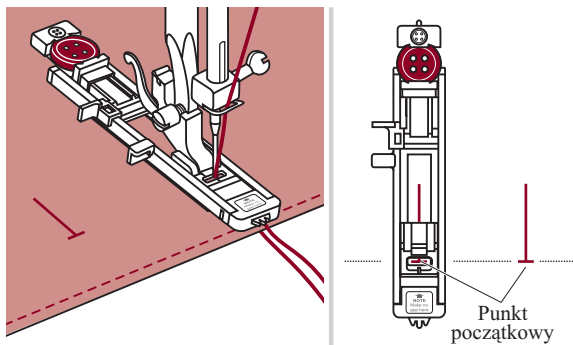

Wybrać rodzaj dziurki.

Wyregulować szerokość i długość ściegu w zależności od oczekiwanej szerokości i gęstości dziurki.

Ułożyć materiał pod stopką tak, aby punkt początkowy dziurki zrównał się ze środkową linią na stopce.

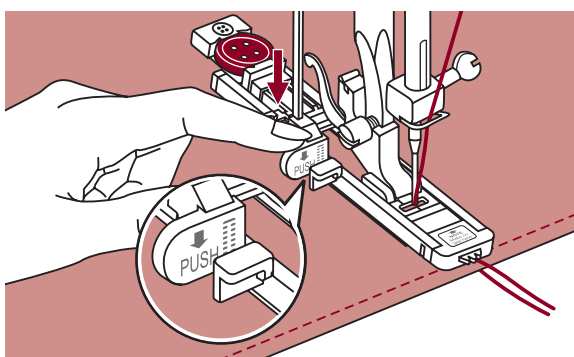

Pociągnąć dźwignię obszywania dziurek maksymalnie w dół i ustawić ją za zawiasem stopki do dziurek.

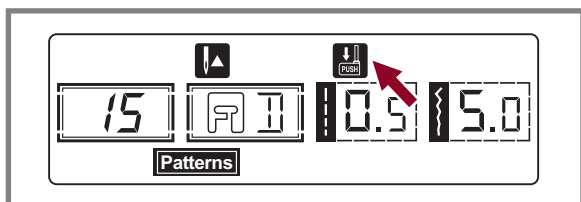

➔ **Uwaga:** Po wybraniu dowolnej dziurki wyświetlacz maszyny będzie pokazywał symbol "  ", dla przypomnienia o konieczności opuszczenia dźwigni obszywania dziurek.

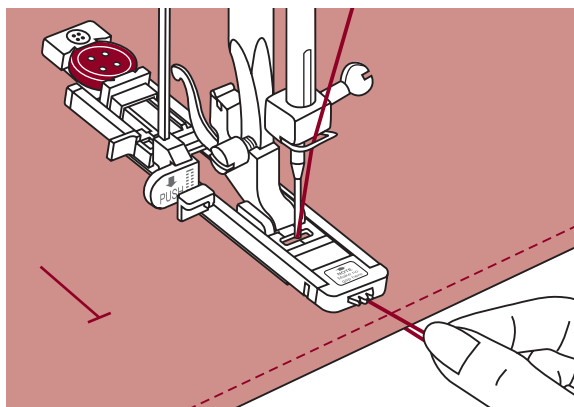

Rozpocząć szycie lekko przytrzymując końcówki górnej i dolnej nitki.

➔ **Uwaga:** Delikatnie prowadzić materiał ręcznie.

Przed zatrzymaniem maszyna automatycznie wykona ścieg wzmacniający po obszyciu dziurki.



## Obszywanie dziurek

\* Dziurki obszywane są od przodu do tyłu, jak pokazano na rysunku.

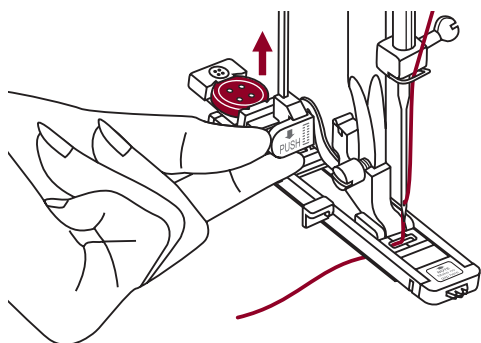
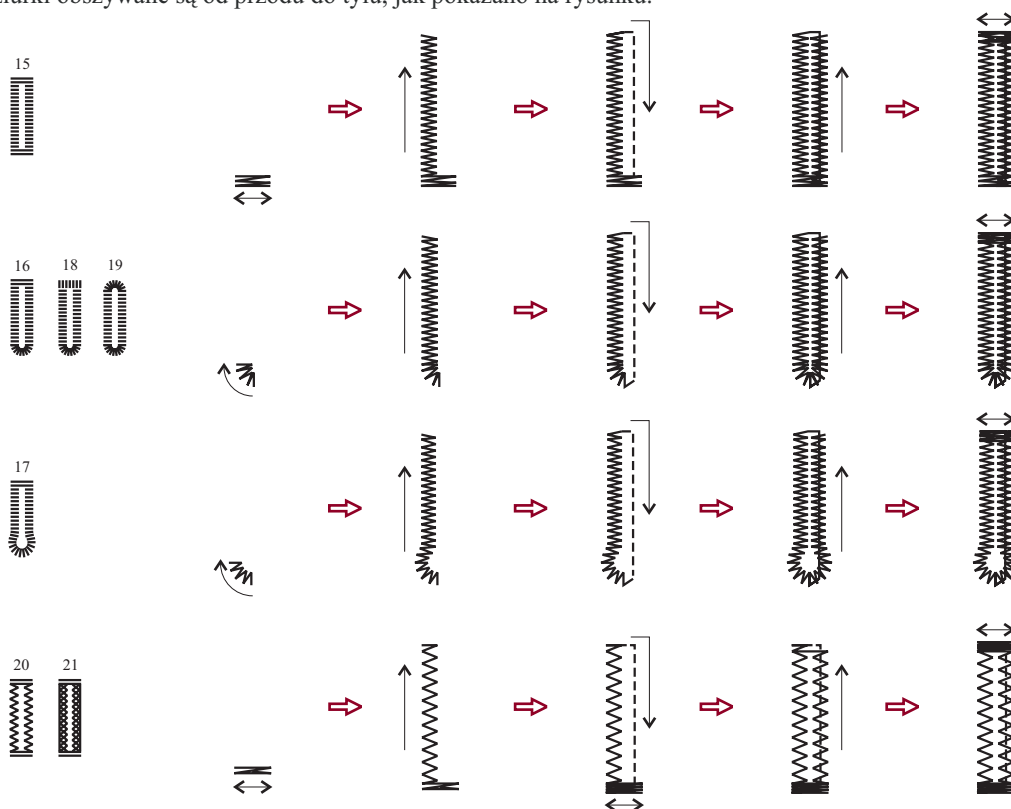

Dziurki obszywane są od przodu do tyłu, jak pokazano na rysunku.

Podnieść stopkę i obciąć nitkę. Aby obszyć kolejną dziurkę podnieść stopkę (powróci do oryginalnej pozycji).

Po zakończeniu obszywania dziurek podnieść dźwignię obszywania dziurek maksymalnie w górę.

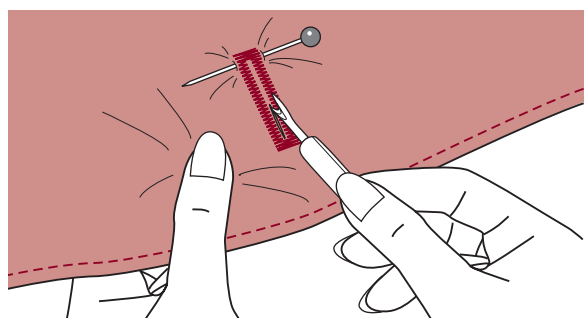

Rozciąć dziurkę uważając aby nie uszkodzić ściegów. Użyć szpilki jako rygielka dziurki, aby nie rozciąć jej zbyt daleko.

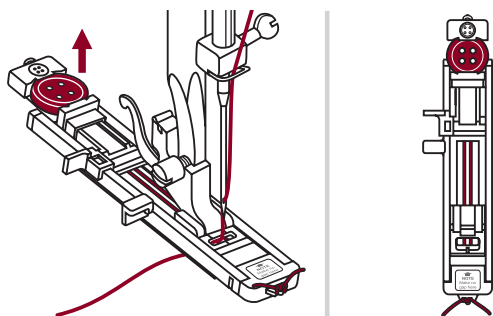

### Obszywanie dziurek na materiałach elastycznych

Przy wykonywaniu dziurek na materiałach elastycznych należy założyć pod stopkę grubą nić lub kordonek.

Założyć stopkę do dziurek. Założyć kordonek na wypust z tyłu stopki. Przełożyć oba końce kordonka do przodu stopki, wsunąć je do rowków i związać. Opuścić stopkę i rozpocząć szycie. Ustawić szerokość ściegu odpowiednią do średnicy kordonka.

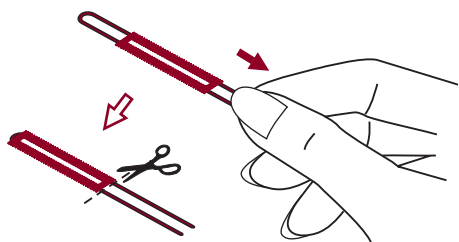

Po zakończeniu obszywania dziurki pociągnąć lekko końcówki kordonka, aby ściągnąć jego nadmiar, obciąć końcówki kordonka.

 **Uwaga:** Zaleca się zastosowanie usztywniacza.

## Dziurki ozdobne

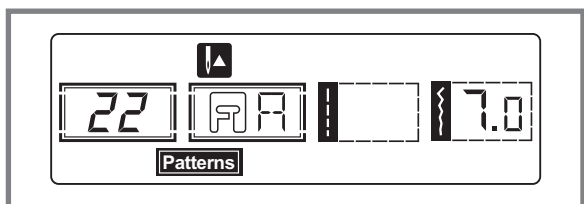
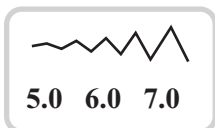

22: Ścieg do wykonania ozdobnych dziurek np. w paskach, itp.

Wybrać ścieg nr 22. Założyć stopkę do ściegów satynowych (A).

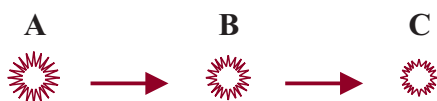

Naciskać przyciski "-" lub "+" regulacji szerokości ściegu aby wybrać odpowiedni rozmiar dziurki.

Rozmiary dziurek:

A. Duży : 7.0 mm

B. Średni: 6.0 mm

C. Mały : 5.0 mm



Opuścić igłę w materiał w miejscu rozpoczęcia dziurki, a następnie opuścić dźwignię podnoszenia stopki.

Po obszyciu całej dziurki maszyna automatycznie wykona ściegi mocujące nitkę i zatrzyma się.

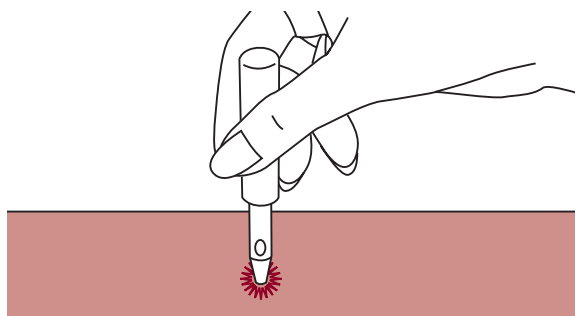

Wyciąć środek dziurki używając specjalnego wycinaka.

\* Wycinak okrągłych dziurek nie stanowi standardowego wyposażenia maszyny.

➔ **Uwaga:** Jeżeli używamy cienkiej nitki ścieg może być zbyt rzadki. W takim przypadku należy obszyć dziurkę dwukrotnie.

## Ścieg cerujący

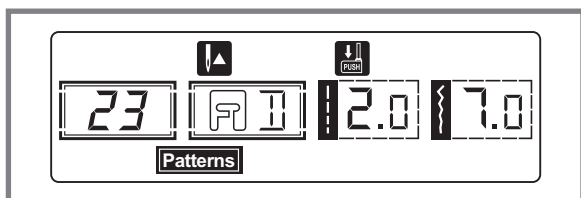

Aby uzyskać ścieg cerujący wybrać ścieg nr 23. Wymienić stopkę na stopkę do obszywania dziurek.

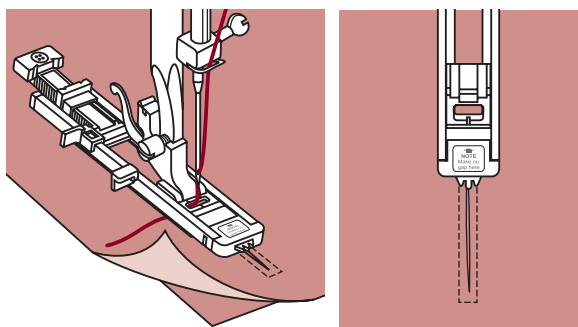

Przyfastrygować uszkodzony materiał do tkaniny podkładowej. Wybrać pozycję igły. Opuścić stopkę na środku zerwania materiału.

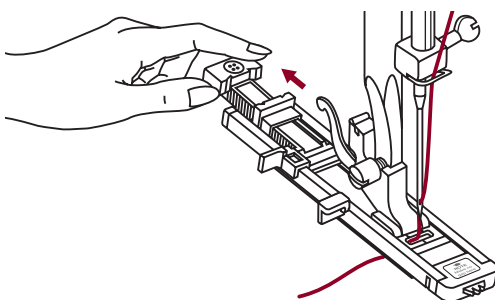

Przesunąć uchwyt guzika do tyłu. Ustawić szynę mocującą guzik na żądaną długość.

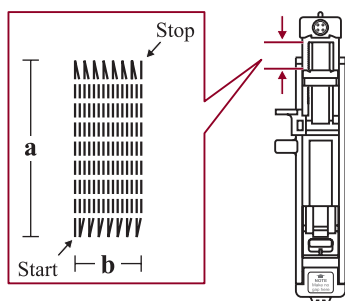

Rozmiar pojedynczego cyklu cerowania jest zmienny.

Maksymalna długość ściegu to 2.6 cm, a maksymalna szerokość ściegu to 7.0mm.

- a. Długość szycia
- b. Szerokość szycia

## Ścieg cerujący

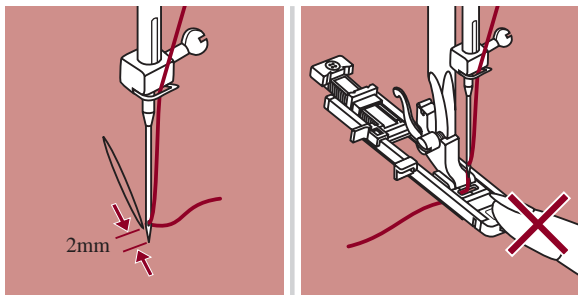

Ułożyć materiał tak, aby igła znalazła się 2mm przed miejscem, które ma być cerowane i opuścić stopkę.

➔ **Uwaga:** Przy opuszczaniu stopki nie należy naciskać przedniej części stopki, spowoduje to zmianę rozmiaru ściegu cerującego.

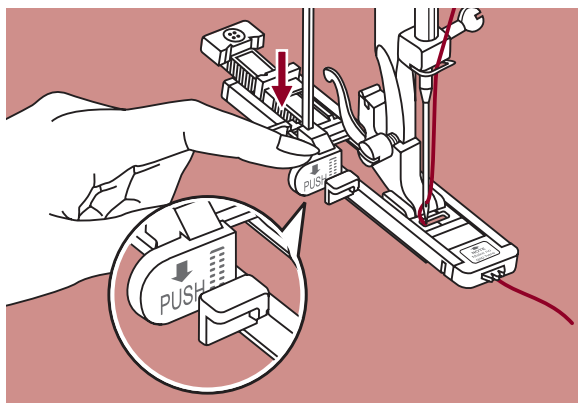

Przełożyć górną nitkę przez otwór w stopce. Pociągnąć w dół dźwignię obszywania dziurek. Dźwignia zostanie ustawiona poza bocznym wypustem stopki.

Delikatnie przytrzymać końcówki górnej i dolnej nitki i rozpocząć szycie.

23

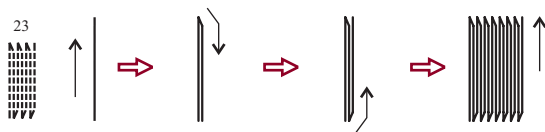

Ściegi cerujące będą wykonywane od przodu do tyłu, jak pokazano na rysunku.

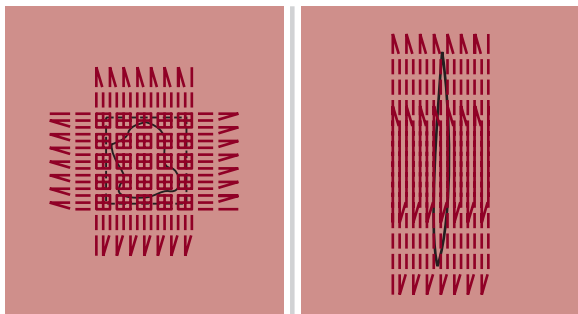

Jeżeli uszkodzona powierzchnia jest duża zalecamy kilkukrotne jej przeszycie, krzyżowanie ściegów, dla uzyskania prawidłowego efektu cerowania.

## Wszywanie zamków

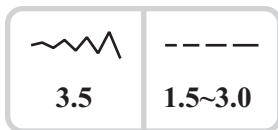
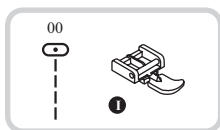

**! Uwaga:** Stopka do zamków powinna być stosowana tylko do szycia ścięciem prostym z centralną pozycją igły. Przy wykonywaniu innych ścięć igła może uderzać w stopkę, co spowoduje jej złamanie.

### Wszywanie zamka centralnego

- Zafastrygować otwór na zamek w odzieży.

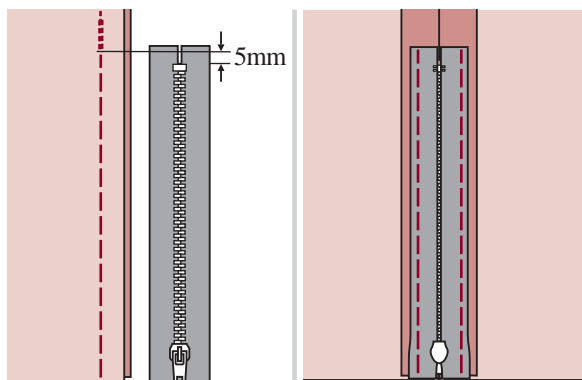

- Rozłożyć płasko nadatki materiału. Ułożyć zamek prawą stroną do materiału, tak aby ząbki zamka pokrywały się z linią szwu. Przyfastrygować zamek do materiału.

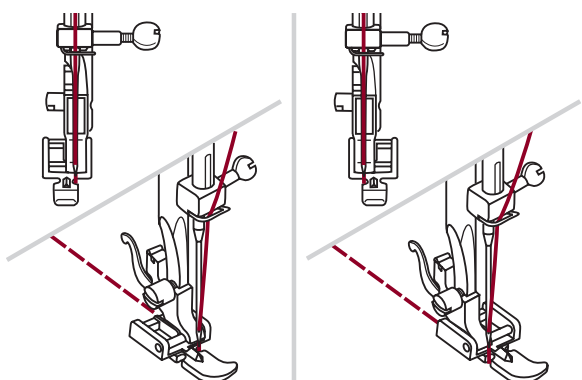

- Założyć stopkę do dziurek. Przy obszywaniu lewej części zamka w uchwycie stopki należy zamocować prawą stronę trzpienia stopki.

- Przy obszywaniu prawej części zamka w uchwycie stopki należy zamocować lewą stronę trzpienia stopki.

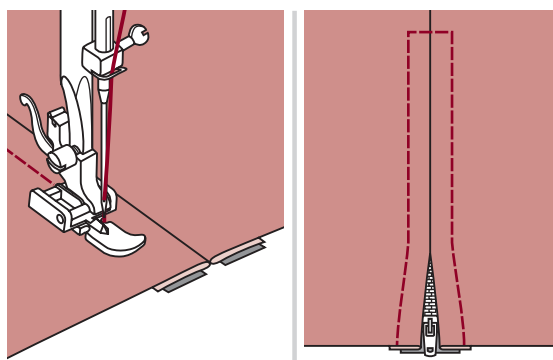

- Przeszyć lewą stronę zamka od góry do dołu.

- Przeszyć dolną część zamka i jego prawą stronę. Usunąć fastrygę i rozprasować.

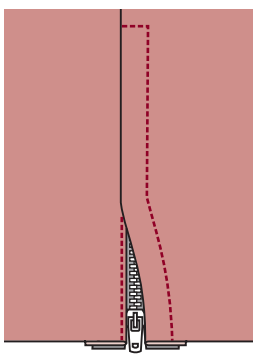
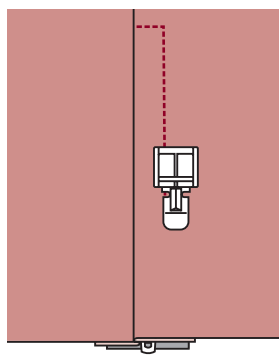
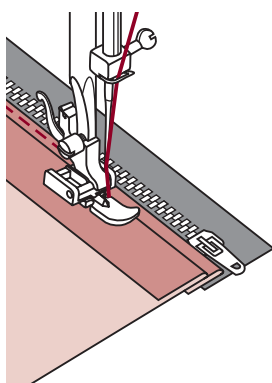
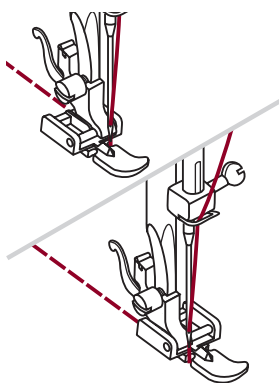
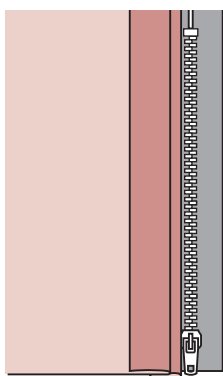
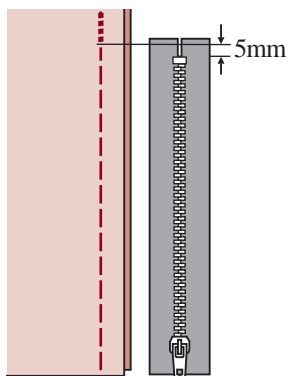

### Wszywanie zamka bocznego

- Zafastygować otwór na zamek w odzieży.

- Odwinąć do tyłu naddatek materiału z lewej strony. Podwinąć pod prawy naddatek szwu formując 3mm złożenie.

- Założyć stopkę do dziurek. Przy obszywaniu lewej części zamka w uchwycie stopki należy zamocować prawą stronę trzpienia stopki. Przy obszywaniu prawej części zamka w uchwycie stopki należy zamocować lewą stronę trzpienia stopki.

- Przeszyć lewą stronę zamka od dołu do góry.

- Obrócić materiał na prawą stronę, przeszyć dolną część zamka i jego prawą stronę.

- Zakończyć szycie ok. 5cm od górnej krawędzi zamka. Usunąć fastrygę i rozsunąć zamek. Przeszyć pozostałą część zamka.

## Wąskie podwinięcia

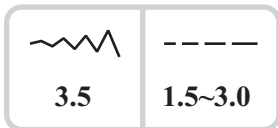
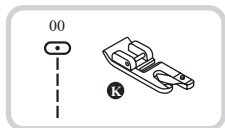

\* Stopka do podwinięć nie stanowi wyposażenia maszyny, dostępna dodatkowo.

Zawinąć brzeg materiału na szerokość ok. 3mm, zawinąć ponownie o kolejne 3 mm na długości 5 cm.

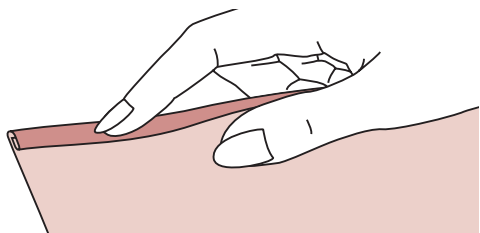

Wbić igłę w materiał obracając kołem ręcznym do siebie, opuścić stopkę. Wykonać kilka ściegów i podnieść stopkę.

Wprowadzić materiał w spiralny ślimak stopki. Przesuwać materiał do przodu i do tyłu aż zacznie rolować się w ślimaku stopki.

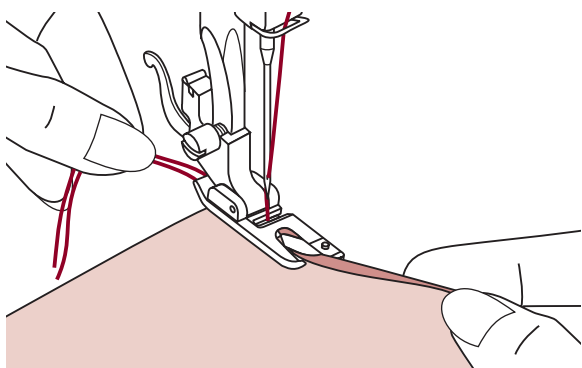

Opuścić stopkę i powoli rozpocząć szycie prowadząc brzeg materiału przed stopką tak, aby równomiernie wsuwał się w ślimak stopki.

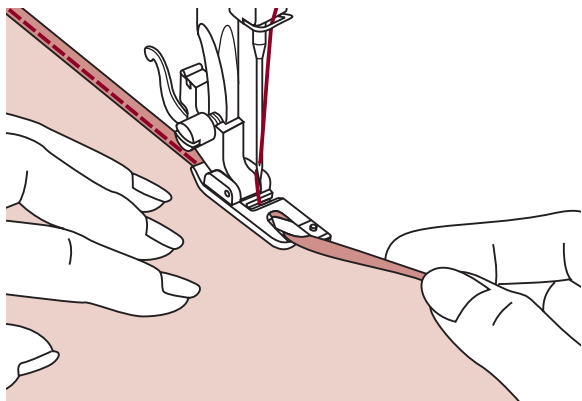



## Naszywanie kordonka

Naszywanie pojedynczej nitki kordonka pozwala stworzyć piękne dekoracje żakietów, kamizelek. Istnieje również możliwość naszywania do 3 kordonków jednocześnie. Można stosować perłowe, bawełniane kordonki, włóczki, nici ozdobne, itp.

\* Stopka do kordonka nie stanowi standardowego wyposażenia maszyny, dostępna dodatkowo.

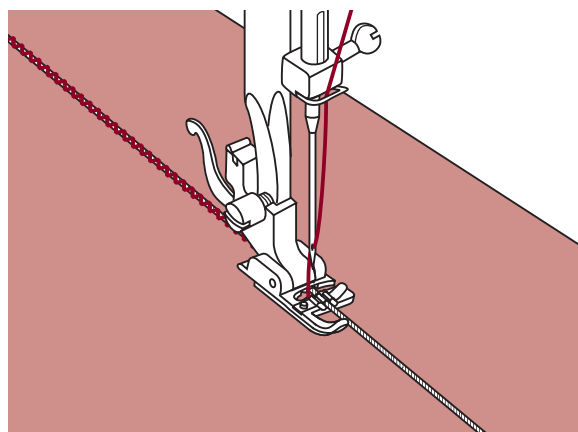
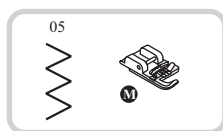

### Naszywanie pojedynczego kordonka

Narysować wzór na materiale. Wprowadzić kordonek w środkowy rowek stopki, od prawej strony. Wyciągnąć ok. 5cm kordonka poza stopkę.

Rowki na spodniej stronie stopki będą utrzymywały kordonek podczas mocowania go ściegami do materiału.

Wybrać ścieg i wyregulować jego szerokość tak, aby ściegi pokrywały kordonek. Opuścić stopkę i szyć powoli prowadząc kordonek po narysowanym wzorze.

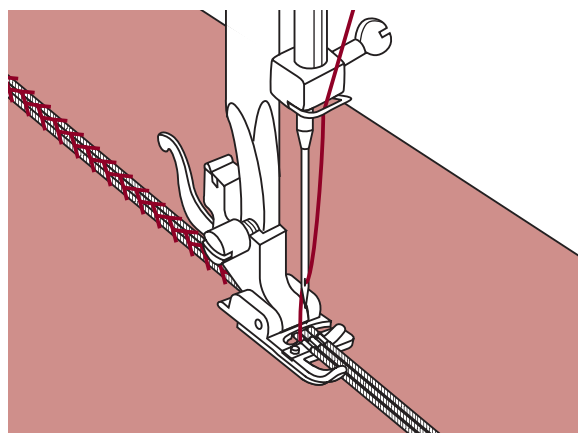
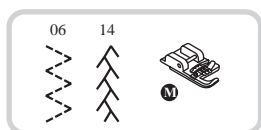

### Naszywanie potrójnego kordonka

Przesunąć nitkę szyjącą w lewo i wprowadzić 3 kordonki w rowki stopki, wyciągnąć ok. 5 cm kordonków poza stopkę.

Wybrać żądany ścieg i wyregulować jego szerokość tak, aby ściegi pokrywały kordonki. Opuścić stopkę i szyć wolno prowadząc kordonki.

## Ściegi satynowe

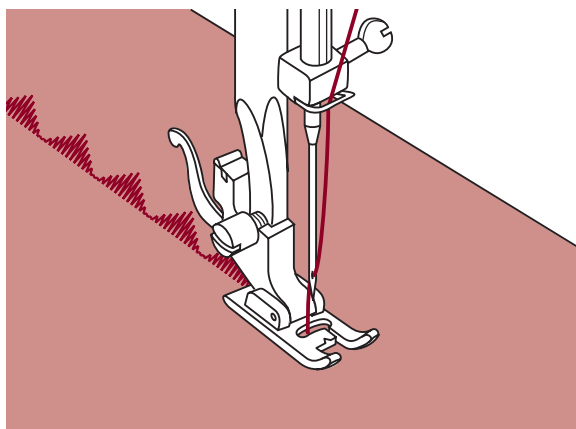
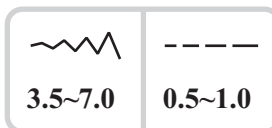
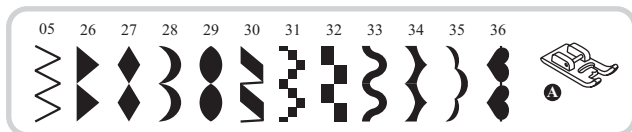

Do ściegów satynowych i dekoracyjnych należy używać stopki do ściegów satynowych.

Stopka ta posiada wgłębienie na spodniej stronie, co pozwala na jej swobodne przesuwanie się po gęstych ściegach zygzakowych oraz równomierne podawanie materiału.

Aby wyszyć ścieg satynowy lub dowolny ścieg dekoracyjny należy wyregulować jego długość i szerokość przyciskami regulacyjnymi. Należy wykonać wstępne próbki na skrawkach materiału, aż do uzyskania żądanej długości i szerokości wzoru.

**➔ Uwaga:** Przy szyciu bardzo cienkich materiałów zaleca się stosowanie usztywniacza.

## Pikowanie

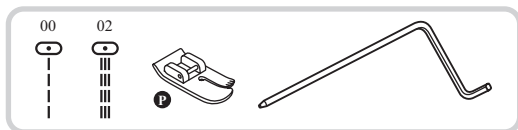

\* Stopka do pikowania nie stanowi standardowego wyposażenia maszyny, dostępna dodatkowo.

Wprowadzić prowadnik do pikowania do uchwytu stopki jak pokazano na rysunku i wyregulować jego długość w zależności od potrzeb.

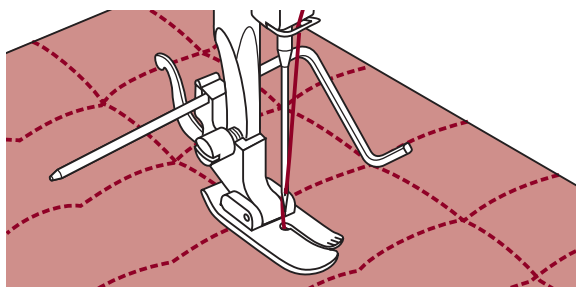
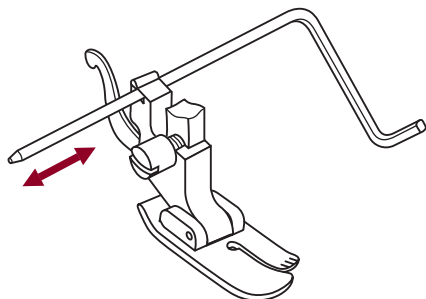

Wykonać pierwszy rząd ściegów, przesunąć materiał aby wykonać kolejny rząd, tak aby prowadnik przesunął się po uprzednio wykonanym rzędzie ściegów.

## Ściegi ząbkowe brzegowe

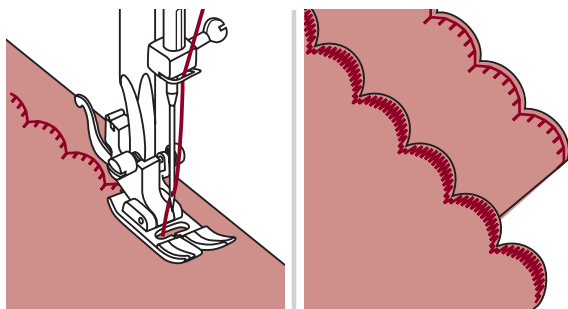
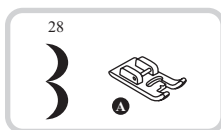
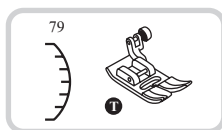

- Przeszyć wzdłuż brzegu materiału, ale w pewnej odległości od brzegu.

\* Dla lepszego rezultatu zaleca się spryskanie materiału usztywniającym sprayem i wyprasowanie gorącym żelazkiem przed rozpoczęciem szycia.

- Obciąć naddatek materiału poza ściegiem.

\* Zwracać uwagę aby nie uszkodzić ściegów.

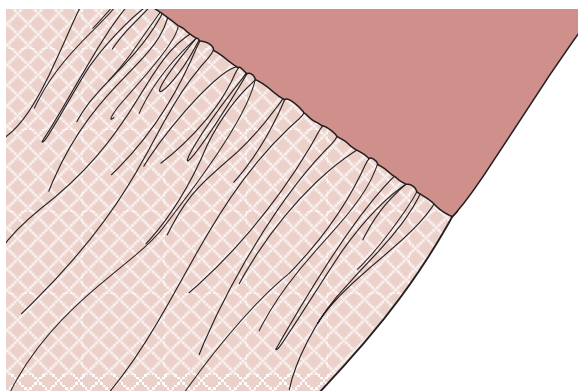
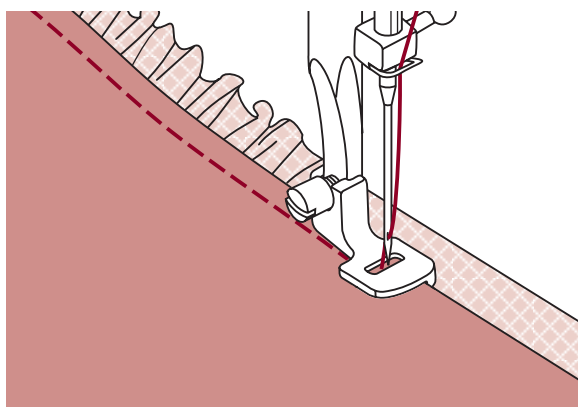
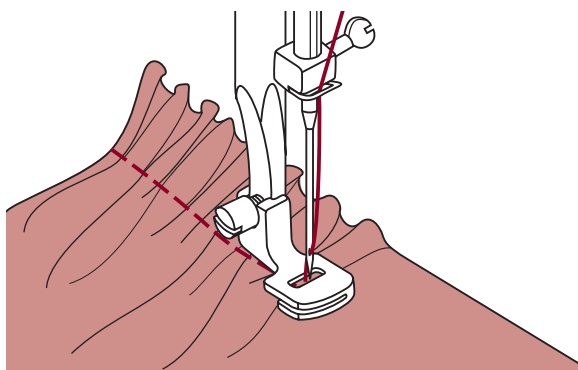

\* Stopka do marszczenia nie stanowi standardowego wyposażenia maszyny, dostępna dodatkowo.

## Marszczenie materiału

Zdjąć uchwyt stopki i założyć stopkę do marszczenia zmniejszając napięcie nitki do wartości poniżej 2.

Ułożyć materiał, który ma być zmarszczony pod stopką, z prawej strony stopki.

Wykonać rząd ściegów równoległe do brzegu materiału.

Ściegi automatycznie zmarszczą materiał. Technika odpowiednia do materiałów lekkich i średniej grubości.

## Marszczenie z jednoczesnym doszyciem marszczonego materiału do prostego kawałka materiału

Stopka do marszczenia posiada szczelinę w swojej spodniej części.

Korzystając z tej szczeliny można marszczyć spodnią warstwę materiału doszywając ją jednocześnie do płaskiej górnej warstwy materiału (falbanka).

- Zdjąć uchwyt stopki i założyć stopkę do marszczenia.
- Ułożyć materiał, który ma być zmarszczony pod stopką, prawą stroną do góry.
- Ułożyć w szczelinie stopki górną warstwę materiału, prawą stroną w dół.
- Prowadzić obie warstwy materiału jak pokazano na rysunku.

➔ **Uwaga:** Wykonując próby ustawienia maszyny dla osiągnięcia zamierzonego efektu marszczenia należy stosować 10" skoki (wzrosty) materiału, tasiemki lub gumki. Ułatwia to określenie poziomu wymaganej regulacji i poziomu zmian w projekcie. Zawsze należy wykonać próbę szycia na tych samych materiałach, które będą stosowane docelowo.

➔ **Uwaga:** Dla lepszego prowadzenia materiału należy szyc z niską lub średnią prędkością.

## Marszczenie materiału ścięciem ozdobnym

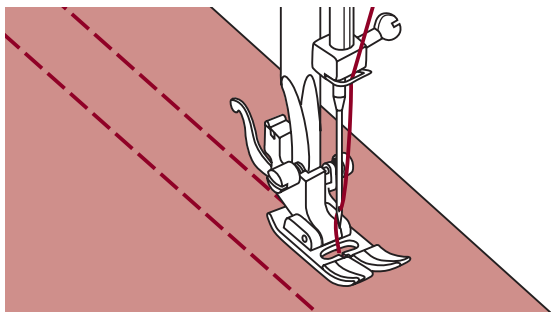
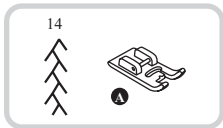
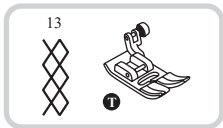

Użyć stopki standardowej/wielofunkcyjnej, aby wykonać proste linie ściągów oddalone od siebie ok. 1 cm, w poprzek pola, które ma zostać zmarszczone.

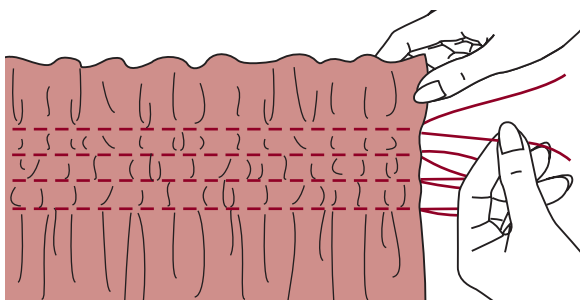

Na jednym z brzegów materiału związać końcówki nitki w supełki.

Pociągnąć dolną nitkę i równomiernie zmarszczyć materiał. Zabezpieczyć końce nitki na drugim brzegu materiału.

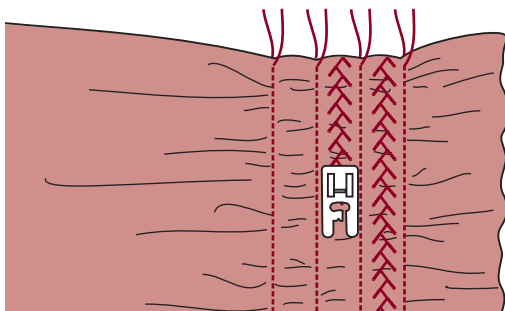

Jeżeli zachodzi potrzeba zredukować napięcie nitki i wykonać ścięgi dekoracyjne pomiędzy rzędami ścięgu prostego.

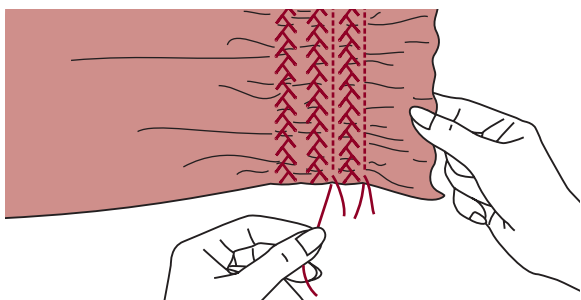

Usunąć ścięgi marszczące.

## Cerowanie, haftowanie, monogramy z ręcznym prowadzeniem materiału

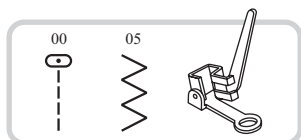

\* Stopka do cerowania/haftowania nie należy do standardowego wyposażenia maszyny, dostępna dodatkowo.

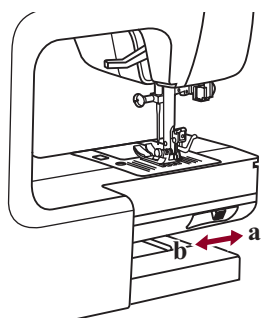

Przesunąć dźwignię transportera do pozycji "▼", aby opuścić ząbki.

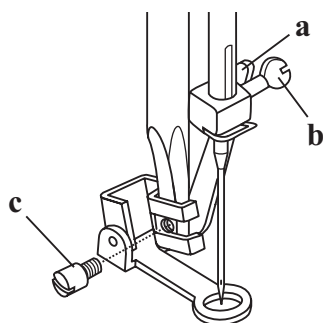

Zdjąć uchwyt stopki i założyć stopkę do cerowania na drążek stopki.

Dźwignia (a) powinna znajdować się poza śrubą uchwytu igły (b). Docisnąć mocno stopkę od tyłu i dokręcić śrubę (c).

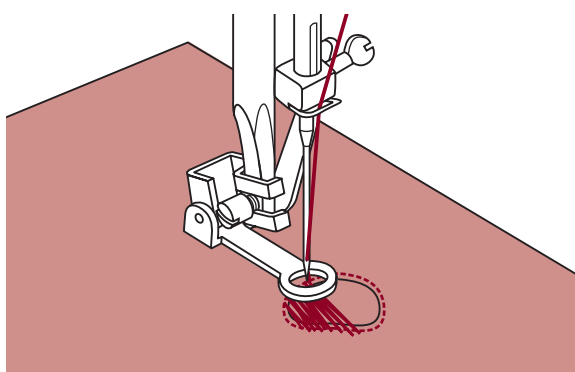

### Cerowanie

Najpierw przeszyc wokół brzegów uszkodzenia, aby zabezpieczyć nitki. Pracując od lewej strony do prawej szyc po uszkodzonym miejscu przesuwając materiał z równomierną prędkością.

Obrócić pracę o 90 stopni i ponownie przeszyc po wcześniej wykonanych ściegach. W uszkodzonym miejscu przesuwając materiał wolniej, aby dokładnie zapełnić miejsce ściegami.



**Uwaga:** Cerowanie z ręcznym prowadzeniem materiału odbywa się bez udziału wewnętrznego systemu podawania maszyny. Ruchy materiału kontrolowane są przez użytkownika. Konieczna jest koordynacja prędkości szycia i ruchu materiału.

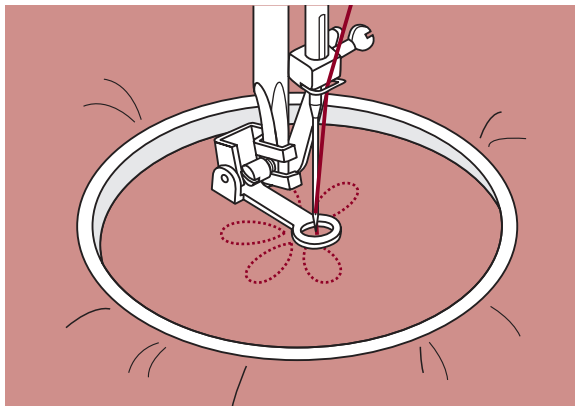

### Haftowanie

Wybrać ścieg zygzakowy i wyregulować jego szerokość w zależności od potrzeb.

Przeszyć po obrysie wzoru przesuując tamborek. Należy utrzymywać stałą prędkość ruchu tamborka.

Wypełnić wzór pracując od obrysu do środka wzoru. Ściegi powinny być ułożone blisko siebie.

Dłuższy ścieg uzyskuje się przy szybszych ruchach tamborka, natomiast krótszy ścieg przy wolnych ruchach tamborka.

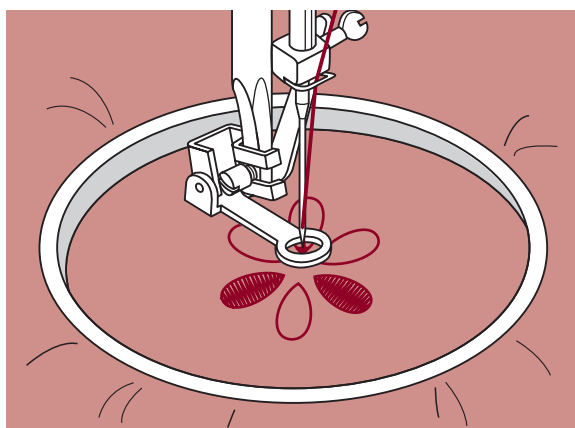

Zabezpieczyć koniec nitki na końcu haftu wciskając przycisk Auto-Lock.

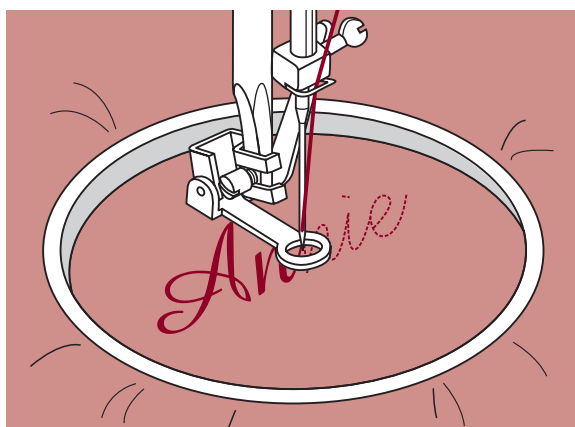

### Monogramy

Wybrać ścieg zygzakowy i wyregulować jego szerokość w zależności od potrzeb.

Szyć ze stałą prędkością po literach, powoli przesuując tamborek.

Po zakończeniu litery zamocować koniec nitki wciskając przycisk Auto-Lock.

\* Tamborek nie stanowi standardowego wyposażenia maszyny, dostępny dodatkowo.

## Łączenie materiałów z pozostawieniem pustej przestrzeni

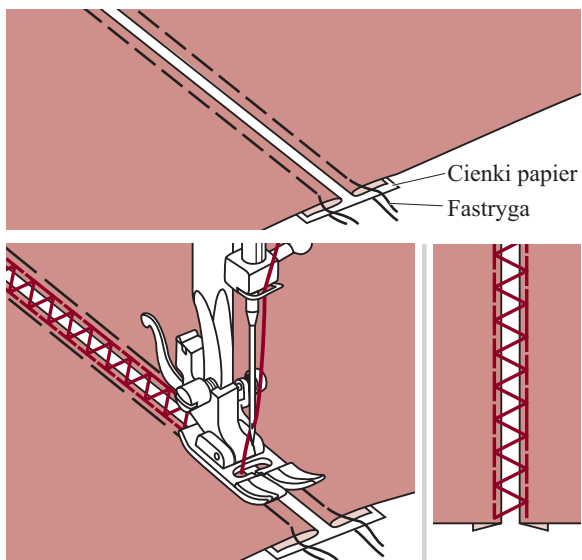
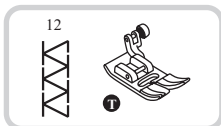

- Ułożyć podwinięte brzegi dwóch kawałków materiałów w odległości 4mm i przyfastrygować je do kawałka cienkiego papieru lub rozpuszczalnego w wodzie usztywniacza.

- Ustawić stopkę centralnie pomiędzy dwoma kawałkami materiału i rozpocząć szycie.

- Po zakończeniu szycia usunąć papier.

## Patchwork

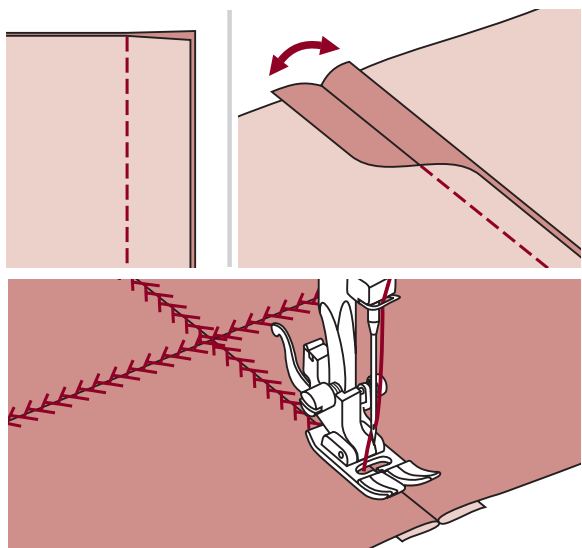
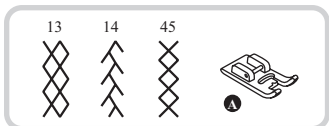
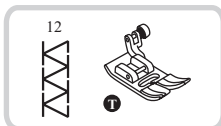

- Ułożyć dwa kawałki materiału prawymi stronami do siebie i przesyć ściegiem prostym.

- Rozłożyć szew i rozprasować.

- Ustawić środek stopki na linii wykonanego szwu i przesyć ściegiem dekoracyjnym.



## Odbicie lustrzane

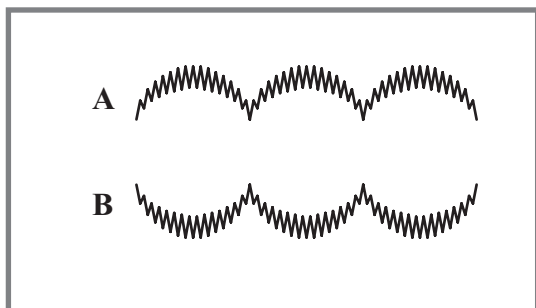
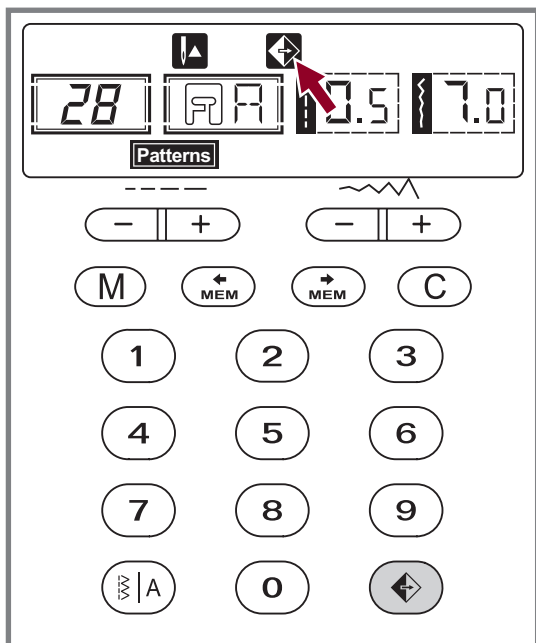
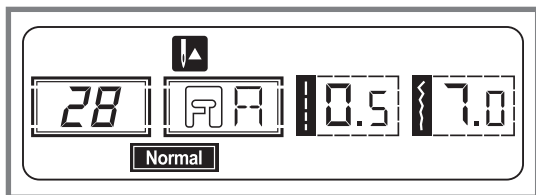

Wybrać ścieg.

Wcisnąć przycisk odbicia lustrzanego. Wyświetlacz maszyny pokaże symbol odbicia lustrzanego, a maszyna będzie wykonywała odbity ścieg aż do momentu ponownego wciśnięcia przycisku.

- A. Ścieg standardowy
- B. Ścieg w odbiciu lustrzanym



**Uwaga:**

- Ściegi 15-25 nie mogą być wykonywane w odbiciu lustrzanym.
- Ściegi w odbiciu lustrzanym mogą być programowane w kombinacje z innymi ściegami.

## Igła podwójna

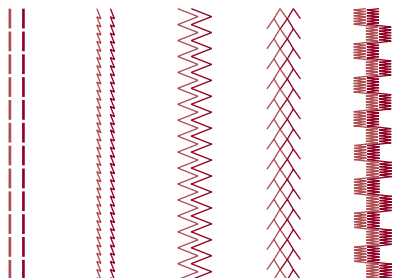
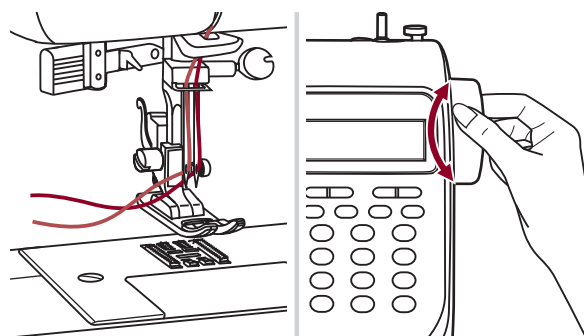
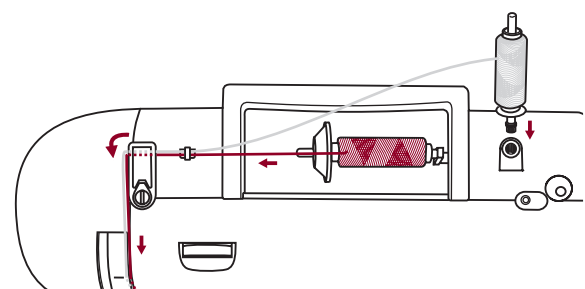
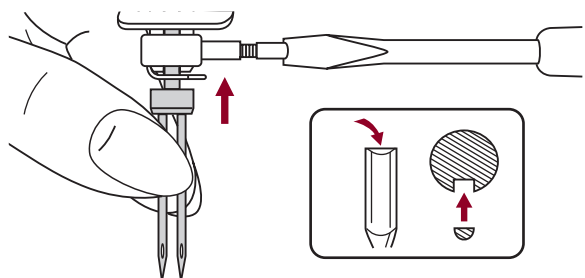

\* Igła podwójna nie stanowi standardowego wyposażenia maszyny, dostępna dodatkowo.

Założyć igłę podwójną.

**!** *Uwaga:* Szyjąc igłą podwójną należy zawsze używać stopki standardowej/wielofunkcyjnej (T).

*Stosować igły podwójne o rozstawie max. 2mm.*

Postępować zgodnie z instrukcją zakładania nitki do igły pojedynczej, korzystając z poziomego trzpienia. Nawlec lewą igłę.

Umieścić dodatkowy trzpień (z wyposażenia maszyny) w otworach na górnej części obudowy maszyny. Poprowadzić nitkę przez pozostałe punkty, ominąć prowadnik ponad igłą i nawlec prawą igłę.

Każdą z igieł nawlekać oddzielnie.

**➔** *Uwaga:* Obie nitki stosowane do igły podwójnej powinny mieć identyczną grubość. Można zastosować różne kolory nitki.

Przed regulacją szerokości ściegu należy obrócić kołem ręcznym, aby sprawdzić czy igła nie uderza w płytkę ściegową.

Przy szyciu igłą podwójną należy utrzymywać niską prędkość szycia, aby zachować wysoką jakość ściegów.

Wybrać ścieg i rozpocząć szycie.

Można zastosować ściegi użytkowe lub dekoracyjne 00-14, 26-99.

Efektom użycia igły podwójnej będzie wybrany ścieg wykonany w dwóch równoległych liniach.

**➔** *Uwaga:* Przy szyciu igłą podwójną należy utrzymywać niską prędkość szycia, aby zachować wysoką jakość ściegów.

## Stopka krocząca

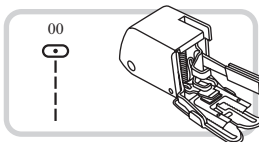

\* Stopka krocząca nie należy do standardowego wyposażenia maszyny, dostępna jako akcesoria dodatkowe.

**Należy najpierw wykonać próbę szycia bez stopki kroczącej. Powinna być stosowana tylko gdy jest konieczna dla prawidłowego efektu ściegu.**

Używając stopki standardowej łatwiej jest prowadzić materiał, lepsza jest też widoczność wykonywanego ściegu. Maszyna oferuje doskonałą jakość ściegu na wielu rodzajach materiału, od delikatnego szyfonu do wielu warstw seansu.

Stopka krocząca wyrównuje podawanie górnej i dolnej warstwy materiału, poprawia dopasowanie wzorów, pasów. Zapobiega nierównomiernemu podawaniu trudnych materiałów.

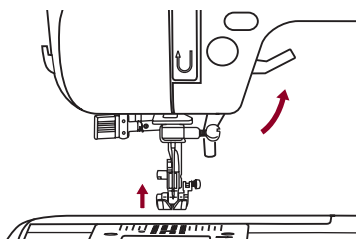

Podnieść dźwignię podnoszenia stopki, podnieść stopkę.

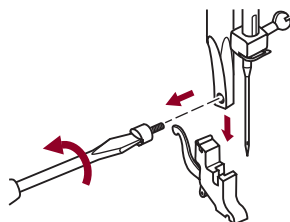

Zdjąć uchwyt stopki odkręcając śrubę mocującą, w kierunku przeciwnym do ruchu wskazówek zegara.

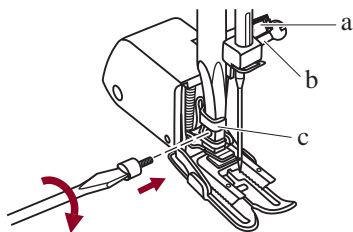

Założyć stopkę krocząca w następujący sposób:

- Widelcowe ramię stopki (a) powinno objąć śrubę uchwytu igły (b).
- Nasunąć plastikową głowicę stopki (c) od lewej strony do prawej na drążek stopki.
- Opuścić drążek stopki.
- Wymienić śrubę i dokręcić ją w kierunku zgodnym z ruchem wskazówek zegara.
- Sprawdzić czy obie śruby (mocująca igłę i mocująca stopkę) są dobrze dokręcone.

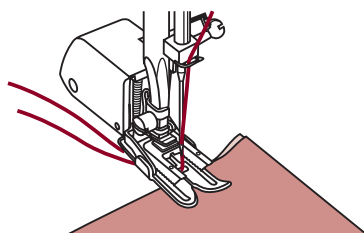

Wyciągnąć dolną nitkę i ułożyć obie nitki pod stopką, do tyłu.

Ściegi połączone w kombinacje mogą zostać zachowane w pamięci maszyny dla ich późniejszego wykonania. Ściegi zostaną zachowane nawet po wyłączeniu maszyny, mogą zostać wywołane w dowolnym momencie. Jest to bardzo wygodne w przypadku często wykonywanych kombinacji lub napisów.

## ➔ Uwaga:

- Pojemność pamięci maszyny wynosi 30 znaków.
- Ściegi i znaki wybierane z modułów "Patterns", "Alphabet" mogą być łączone i wyszywane razem.
- Wszystkie znaki zapisane w pamięci mogą być edytowane dla ustawienia ich funkcji i parametrów takich jak długość ściegu, szerokość ściegu, odbicie lustrzane, mocowanie nitki.
- Ściegi dostępne w module pracy bezpośredniej i ściegi 15-25 nie mogą być zachowywane w pamięci maszyny.

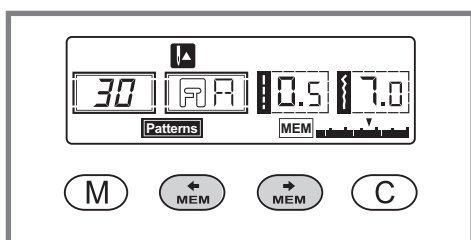
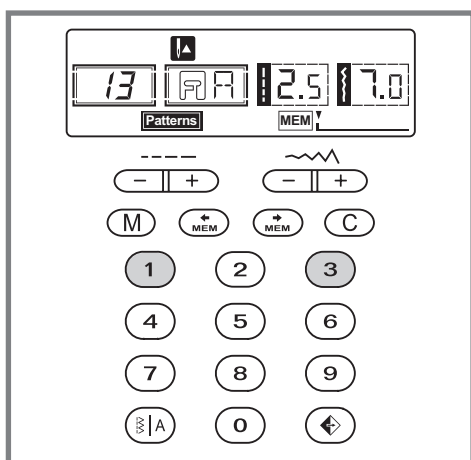
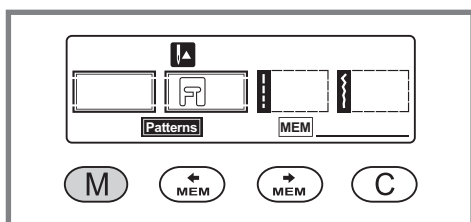
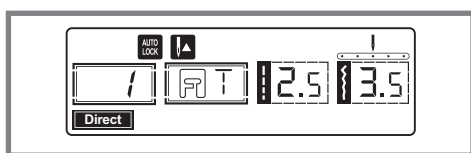

## Kombinacje ściegów i liter

Po włączeniu maszyny wyświetlacz pokazuje moduł pracy bezpośredniej "Direct".

Wcisnąć przycisk "M", aby otworzyć moduł pamięci i zachować kombinację ściegów dekoracyjnych lub liter.

Wcisnąć przycisk "A" aby wybrać na wyświetlaczu żądaną grupę ściegów spośród "Patterns" lub "Alphabet" (patrz str. 13). (Można zmienić długość i szerokość ściegu lub wybrać funkcję odbicia lustrzanego, mocowania nitki).

Powtórzyć etap 3, aby zapisać w pamięci więcej ściegów.

➔ **Uwaga:** Gdy pamięć maszyny jest pełna (30 znaków) maszyna wyda dźwiękowy sygnał ostrzegawczy.

Użyć przycisków oznaczonych strzałkami "MEM" lub "MEM" aby sprawdzić co zostało zapisane w pamięci maszyny.

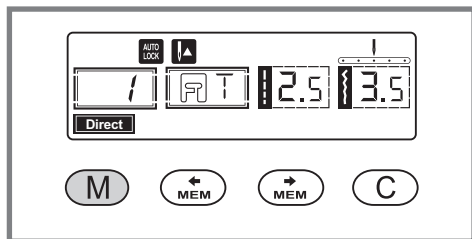

Wcisnąć przycisk "M" aby zamknąć moduł pamięci i powrócić do modułu pracy bezpośredniej.

**! Uwaga:** Wybrany ścieg zostanie usunięty z pamięci po wyłączeniu maszyny jeżeli nie został on zatwierdzony poprzez wciśnięcie przycisku "M".

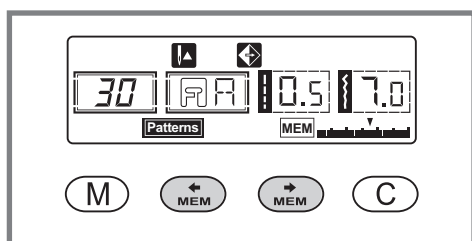

### Dodawanie ściegów lub liter do kombinacji

Pozostając w module pamięci wcisnąć przycisk "MEM" lub "MEM" aż na wyświetlaczu pojawi się numer wybranego ściegu. Następnie dodać nowy ścieg lub zmienić długość lub szerokość wybranego ściegu, wprowadzić funkcję mocowania nitki Auto-Lock lub odbicie lustrzane.

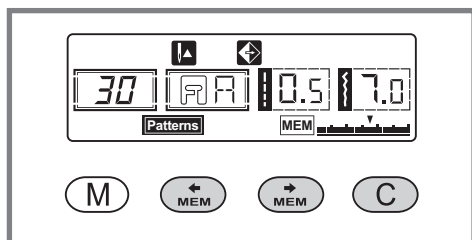

### Usuwanie ściegów lub liter z kombinacji

Jeżeli chcemy usunąć jakiś ścieg z pamięci należy użyć przycisków "MEM" lub "MEM", aż numer tego ściegu pojawi się na wyświetlaczu.

Wcisnąć przycisk "C" aby skasować wybrany ścieg, następny ścieg przesunie się w pozycję usuniętego ściegu.

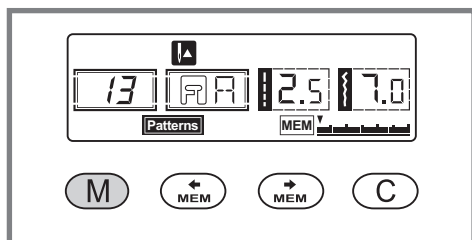

### Wywoływanie kombinacji z pamięci i jej wykonanie

Wcisnąć przycisk "M" aby otworzyć moduł pamięci.

Maszyna zostanie ustawiona na pierwszy zaprogramowany ścieg.

## Pamięć

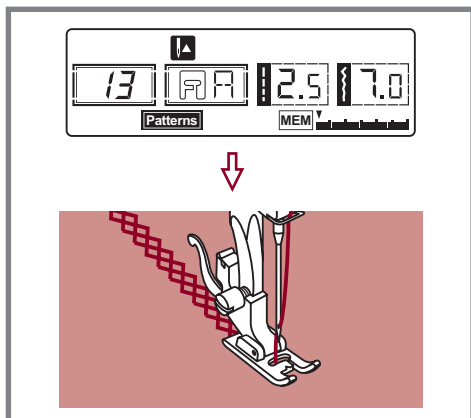

Nacisnąć rozrusznik. Maszyna zacznie wykonywać pierwszy, wprowadzony do pamięci ścieg. Na wyświetlaczu pokazane są informacje dotyczące ściegu.

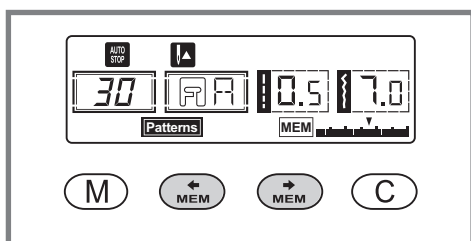

Jeżeli chcemy sprawdzić co zostało zapisane w pamięci lub jeżeli chcemy rozpocząć szycie nie od pierwszego zapisanego w pamięci ściegu, należy posłużyć się przyciskami "MEM" lub "MEM".

Po zatrzymaniu maszyny można użyć funkcji mocowania nitki Auto-Lock "⊙".

**Uwaga:** Jeżeli chcemy powtarzać kombinację ściegów bez zatrzymania maszyny należy wcisnąć przycisk Auto-Lock "⊙", aby skasować polecenie Auto-Stop z pamięci maszyny.

Symbol "⊙" zniknie z wyświetlacza.

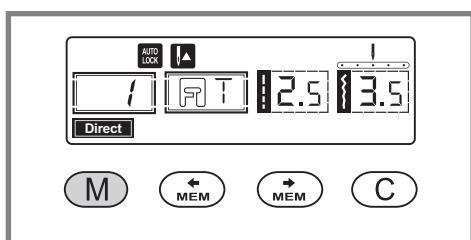

Wcisnąć przycisk "M" aby zamknąć moduł pamięci i powrócić do modułu pracy bezpośredniej.

## Sygnaly ostrzegawcze maszyny

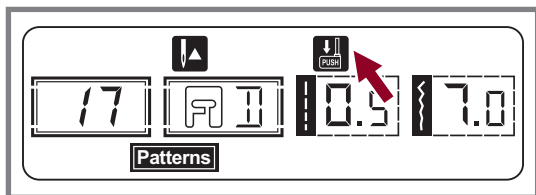

### Informacje ostrzegawcze wyświetlacza

#### Opuścić dźwignię obszywania dziurek

Jeżeli wybrana została dowolna dziurka lub ścieg cerujący wyświetlacz maszyny pokazuje symbol "↓", dla przypomnienia o konieczności opuszczenia dźwigni obszywania dziurek.

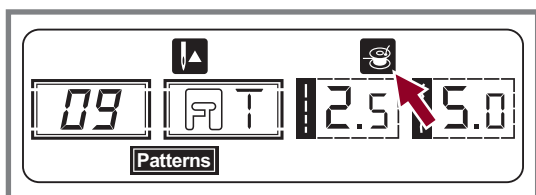

#### Napełnianie dolnej szpulki

Jeżeli trzpień do napełniania dolnej szpulki znajduje się w pozycji aktywnej maksymalnie prawej, na wyświetlaczu pojawi się symbol szpulki.

### Dźwiękowe sygnały ostrzegawcze

- Przy prawidłowej pracy: 1 sygnał
- Gdy pamięć maszyny jest zapełniona 30 znakami: 2 krótkie sygnały
- Przy nieprawidłowej pracy: 3 krótkie sygnały
- Gdy występują problemy w pracy i maszyna nie szyje: 3 krótkie sygnały

Oznacza to, iż nić jest skręcona lub zaplątana i koło ręczne zostało zablokowane. Aby znaleźć rozwiązanie problemu prosimy zajrzeć do tabeli Usuwania usterek na str. 62/63. Po usunięciu usterki kontynuować szycie.

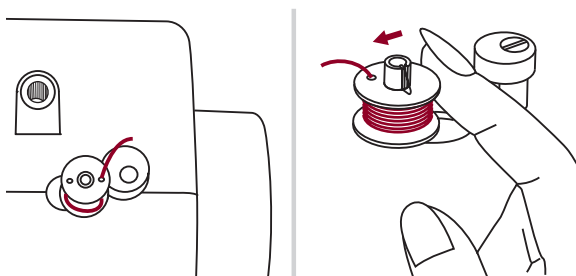

#### Przesunąć trzpień do napełniania dolnej szpulki w lewo

Jeżeli wciśniemy dowolny przycisk maszyny gdy dolna szpulka została całkowicie napełniona lub gdy trzpień do napełniania dolnej szpulki jest przesunięty w prawo maszyna wyda 3 dźwiękowe sygnały ostrzegawcze.

**Uwaga:** Jeżeli usterka nadal występuje należy skontaktować się z autoryzowanym punktem serwisowym.

**Uwaga:** Jeżeli podczas szycia nitka zostanie zaplątana i zablokowana w chwytaczu co uniemożliwia ruch igły, a nadal naciskamy rozrusznik wyłącznik bezpieczeństwa całkowicie wyłączy maszynę. Aby ponownie ją uruchomić należy przełączyć wyłącznik główny maszyny do pozycji OFF, a następnie do pozycji ON.

## Konserwacja maszyny

**!** *Uwaga: Przed czyszczeniem wyświetlacza i powierzchni maszyny należy odłączyć kabel zasilający z gniazda sieciowego, aby zapobiec porażeniu prądem lub uszkodzeniu ciała.*



### Czyszczenie wyświetlacza

Jeżeli przedni panel maszyny jest zabrudzony należy go delikatnie wytrzeć miękką, suchą ściereczką.

Nie należy używać żadnych rozpuszczalników organicznych ani detergentów.

### Czyszczenie powierzchni maszyny

Jeżeli powierzchnia maszyny jest brudna lekko zmoczyć ściereczkę łagodnym detergentem, dobrze wycisnąć i wytrzeć powierzchnię maszyny. Wytrzeć powierzchnię suchą ściereczką.

**!** *Uwaga: Maszyna wyposażona jest w lampę LED o mocy 100mW. W razie konieczności wymiany lampy należy skontaktować się z autoryzowanym punktem serwisowym.*

### Czyszczenie chwytacza

Jeżeli kurz i nitki nagromadzą się w chwytaczu będzie to zakłócało płynną pracę maszyny. Należy regularnie czyścić mechanizm szyjący maszyny.

**!** *Uwaga: Przed wykonywaniem jakichkolwiek czynności konserwacyjnych należy odłączyć przewód zasilający maszyny z gniazda sieciowego.*

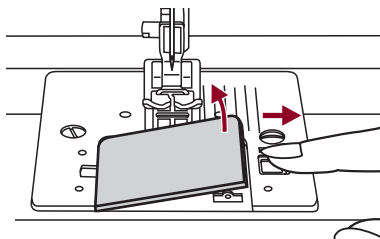

Zdjąć płytkę ścięgową, wyjąć dolną szpulkę.



## Konserwacja maszyny

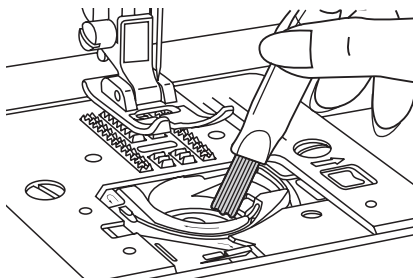

Wyczyścić powierzchnię pod dolną szpulką przy pomocy szczoteczki.

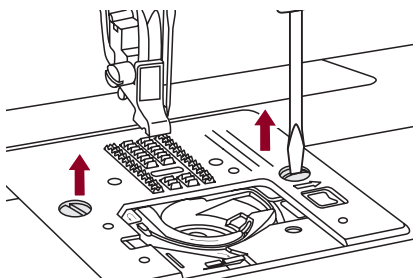

Zdjąć igłę, stopkę i uchwyt stopki.  
Zdjąć osłonę dolnej szpulki i wyjąć szpulkę.  
Odkręcić śrubę mocującą płytkę ściogową i zdjąć płytkę.

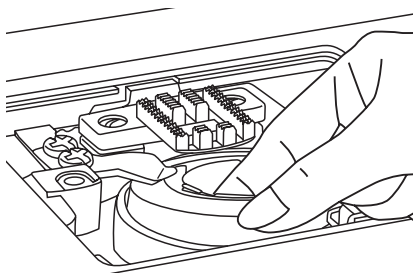

Podnieść bębenek i wyjąć go.

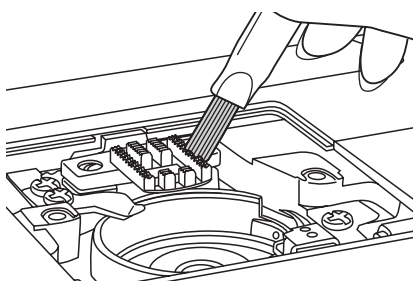

Wyczyścić chwytacz, ząbki transportera i bębenek przy pomocy szczoteczki. Przetrzeć je również miękką, suchą ściereczką.

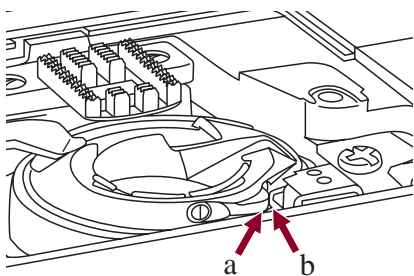

Założyć bębenek do chwytacza tak, aby wypustka (a) wpasowała się w blokadę (b) jak na rysunku.

## Usuwanie usterek

Przed kontaktem z punktem serwisowym należy skorzystać z poniższej tabeli, aby samodzielnie usunąć usterkę w pracy maszyny. Jeżeli problemy nadal występują należy skontaktować się z autoryzowanym punktem serwisowym.

Usterka	Przyczyna	Korekta	Strona
Zrywanie górnej nitki	1. Nieprawidłowo założona nitka.	1. Ponownie założyć nitkę.	Str. 11
	2. Zbyt silne naprężenie.	2. Obniżyć naprężenie.	Str. 14
	3. Zbyt gruba nitka do igły.	3. Założyć grubszą igłę.	Str. 7
	4. Nieprawidłowo założona igła.	4. Ponownie założyć igłę (płaską stroną do tyłu).	Str. 7
	5. Nitka zablokowana na trzpieniu.	5. Odblokować nić na trzpieniu.	Str. 11
	6. Uszkodzona igła.	6. Wymienić igłę.	Str. 7
Zrywanie dolnej nitki	1. Nieprawidłowo założony bębenek.	1. Wyjąć i ponownie założyć bębenek, wyciągnąć nitkę. Powinna rozwijać się bez oporu.	Str. 10
	2. Nieprawidłowo założona dolna nitka.	2. Sprawdzić dolną szpulkę i bębenek.	Str. 10
	3. Zbyt silne naprężenie dolnej nitki.	3. Obniżyć naprężenie dolnej nitki.	Str. 14
Przepuszczone ściegi	1. Nieprawidłowo założona igła.	1. Ponownie założyć igłę (płaską stroną do tyłu).	Str. 7
	2. Uszkodzona igła.	2. Założyć nową igłę.	Str. 7
	3. Nieprawidłowa grubość igły.	3. Dobrać igłę do nitki i materiału.	Str. 7
	4. Nieprawidłowa grubość igły.	4. Sprawdzić mocowanie stopki.	Str. 5
	5. Nieprawidłowo założone nitki maszyny.	5. Ponownie założyć nitki.	Str. 11
Łamanie igły	1. Uszkodzona igła.	1. Założyć nową igłę.	Str. 7
	2. Nieprawidłowo założona igła.	2. Ponownie założyć igłę (płaską stroną do tyłu).	Str. 7
	3. Nieprawidłowa grubość igły.	3. Dobrać igłę do nitki i materiału.	Str. 7
	4. Nieprawidłowo założona stopka .	4. Sprawdzić mocowanie stopki.	Str. 64
	5. Zbyt luźna śruba uchwyty igły.	5. Dokręcić śrubę.	Str. 7
	6. Nieprawidłowy rodzaj stopki dla wybranego ściegu.	6. Założyć stopkę odpowiednią dla wybranego ściegu.	Str. 64
	7. Zbyt silne naprężenie górnej nitki.	7. Obniżyć naprężenie górnej nitki.	Str. 14
Luźny ścieg	1. Nieprawidłowo założona nitka.	1. Sprawdzić założenie nitki.	Str. 11
	2. Nieprawidłowo założona nitka w bębenu.	2. Założyć dolną nitkę jak pokazano w instrukcji.	Str. 10
	3. Błędna kombinacja igły/materiału/ nitki.	3. Grubość igły musi odpowiadać grubości materiału i nitki.	Str. 7
	4. Nieprawidłowe naprężenie nitki.	4. Wyregulować naprężenie.	Str. 14
Ściągnięte lub zmarszczone szwy	1. Zbyt gruba igła.	1. Wybrać cieńszą igłę.	Str. 7
	2. Źle dobrana długość ściegu.	2. Wyregulować długość ściegu.	Str. 25
	3. Zbyt silne naprężenie nitki.	3. Obniżyć naprężenie nitki.	Str. 14

Usterka	Przyczyna	Korekta	Strona
Ściągnięte szwy	1. Zbyt silne napięcie nitki igłowej.	1. Obniżyć napięcie górnej nitki.	Str. 14
	2. Nieprawidłowo założona górna nitka.	2. Ponownie założyć górną nitkę.	Str. 11
	3. Zbyt gruba igła do stosowanego materiału.	3. Dobrać igłę odpowiednią do stosowanej nitki i materiału.	Str. 7
	4. Zbyt długi ścieg dla stosowanego materiału.	4. Zagęścić ścieg.	Str. 25
Zniekształcony ścieg	1. Zastosowano nieprawidłowy rodzaj stopki.	1. Założyć prawidłowy rodzaj stopki.	Str. 64
	2. Zbyt silne napięcie górnej nitki.	2. Obniżyć napięcie górnej nitki.	Str. 14
Blokada maszyny	1. Nić zaplatana w chwytaczu.	Zdjąć górną nitkę i bębenek, obrócić kołem ręcznym do tyłu i do przodu i usunąć pozostałości nici.	Str. 60
	2. Zabrudzone ząbki transportera.		
Zbyt głośna praca	1. Oliwa i zanieczyszczenia nagromadzone na chwytaczu lub igielnicy.	1. Wyczyścić chwytacz i ząbki transportera.	Str. 60
	2. Uszkodzona igła.	3. Wymienić igłę.	Str. 7
	5. Lekko buczący dźwięk z wewnętrznego silnika.	4. Normalne.	--
	4. Nitka zablokowana w chwytaczu.	Zdjąć górną nitkę i bębenek, obrócić kołem ręcznym do tyłu i do przodu i usunąć pozostałości nici.	Str. 60
	5. Zabrudzone ząbki transportera.		
Nierówny ścieg, nierównomiernie podawanie materiału	1. Nić niskiej jakości.	1. Wybrać nić wyższej jakości.	Str. 7
	2. Źle założona nić w bębnie.	2. Wyjąć bębenek i prawidłowo założyć dolną nitkę.	Str. 10
	3. Materiał był ciągnięty podczas szycia.	3. Nie ciągnąć materiału podczas szycia, pozwolić na samodzielne podawanie maszyny.	--
Maszyna nie działa	1. Maszyna nie jest włączona.	1. Włączyć maszynę.	Str. 3
	2. Stopka jest podniesiona.	2. Opuścić stopkę.	Str. 16
	3. Maszyna nie jest podłączona do źródła zasilania.	3. Podłączyć kabel do gniazda zasilającego.	Str. 3





















# Tabela doboru parametrów ściegów

Ścieg		Długość (mm)		Szerokość (mm)		Stopka	Funkcje				
		Auto	Manual	Auto	Manual		Szybie wstecz	Auto-lock	Odbicie lustrzane/ Stopka	Igła podwójna	Pamięć
Ściegi użytkowe	00	2.5	0.0~4.5	3.5	0.0~7.0	T	*	*	*	*	*
	01	2.5	0.0~4.5	0.0	0.0~7.0	T	*	*	*	*	*
	02	2.5	1.0~3.0	3.5	0.0~7.0	T	*	*	*	*	*
	03	2.5	1.0~3.0	3.5	1.0~6.0	T	*	*	*	*	*
	04	2.5	1.5~3.0	3.5	0.0~7.0	T	*	*	*	*	*
	05	2.0	0.3~4.5	5.0	0.0~7.0	T	*	*	*	*	*
	06	1.0	0.3~4.5	5.0	2.0~7.0	T	*	*	*	*	*
	07	2.5	1.0~3.0	5.0	2.5~7.0	T	*	*	*	*	*
	08	2.5	1.0~3.0	5.0	3.5~7.0	E	*	*	*/T	*	*
	09	2.5	1.0~3.0	5.0	2.5~7.0	T	*	*	*	*	*
	10	2.0	0.5~4.5	3.5	2.5~7.0	F	*	*	*/T	*	*
	11	1.0	0.5~4.5	3.5	2.5~7.0	F	*	*	*/T	*	*
	12	2.5	1.0~3.0	5.0	2.5~7.0	T	*	*	*	*	*
	13	2.5	1.0~3.0	7.0	2.5~7.0	A	*	*	*	*	*
14	2.5	1.0~3.0	5.0	2.5~7.0	A	*	*	*	*	*	
Ściegi do obszywania dziurek	15	0.5	0.3~1.0	5.0	2.5~7.0	D					
	16	0.5	0.3~1.0	5.0	2.5~5.5	D					
	17	0.5	0.3~1.0	7.0	5.5~7.0	D					
	18	0.5	0.3~1.0	5.0	2.5~5.5	D					
	19	0.5	0.3~1.0	5.0	2.5~5.5	D					
	20	1.0	1.0~2.0	6.0	3.0~7.0	D					
	21	1.5	1.0~3.0	6.0	3.0~7.0	D					
Dziurki ozdobne	22	--	--	7.0	7.0,6.0,5.0	A					
Ściegi cerujące	23	2.0	1.0~2.0	7.0	3.5~7.0	D					
	24	2.0	1.0~2.0	7.0	3.5~7.0	D					
Rygielki	25	0.5	0.5~1.0	2.0	1.0~3.0	D					
Ściegi satynowe	26	0.5	0.3~1.0	7.0	2.5~7.0	A	*	*	*	*	*
	27	0.5	0.3~1.0	7.0	2.5~7.0	A	*	*	*	*	*
	28	0.5	0.3~1.0	7.0	2.5~7.0	A	*	*	*	*	*
	29	0.5	0.3~1.0	7.0	2.5~7.0	A	*	*	*	*	*
	30	0.5	0.3~1.0	7.0	2.5~7.0	A	*	*	*	*	*
	31	0.5	0.3~1.0	7.0	2.5~7.0	A	*	*	*	*	*
	32	0.5	0.3~1.0	7.0	2.5~7.0	A	*	*	*	*	*
	33	0.5	0.3~1.0	7.0	2.5~7.0	A	*	*	*	*	*
	34	0.5	0.3~1.0	7.0	2.5~7.0	A	*	*	*	*	*
	35	0.5	0.3~1.0	7.0	2.5~7.0	A	*	*	*	*	*
	36	0.5	0.3~1.0	7.0	2.5~7.0	A	*	*	*	*	*
Ściegi dekoracyjne satynowe	37	0.5	0.3~1.0	7.0	2.5~7.0	A	*	*	*	*	*
	38	1.5	1.0~3.0	7.0	3.5~7.0	A	*	*	*	*	*
	39	0.5	0.5~1.0	7.0	4.0~7.0	A	*	*	*	*	*

# Tabela doboru parametrów ściegów

Ścieg		Długość (mm)		Szerokość (mm)		Stopka	Funkcje				
		Auto	Manual	Auto	Manual		Szycie wstecz	Auto-lock	Odbicie lustrzane/ Stopka	Igła podwójna	Pamięć
Ściegi dekoracyjne satynowe	40	0.5	0.5~1.0	7.0	2.5~7.0	A	*	*	*	*	*
	41	0.5	0.5~1.0	7.0	4.0~7.0	A	*	*	*	*	*
	42	1.5	1.5~3.0	7.0	3.0~7.0	A	*	*	*	*	*
	43	1.5	1.5~3.0	7.0	3.0~7.0	A	*	*	*	*	*
	44	1.0	1.0~3.0	7.0	2.5~7.0	A	*	*	*	*	*
Ściegi krzyżykowe	45	2.5	1.0~3.0	5.0	2.5~7.0	A	*	*	*	*	*
	46	1.0	1.0~3.0	4.0	3.0~7.0	A	*	*	*	*	*
	47	1.0	1.0~3.0	4.0	3.0~7.0	A	*	*	*	*	*
	48	1.5	1.0~3.0	6.0	3.0~7.0	A	*	*	*	*	*
	49	1.0	1.0~3.0	6.0	5.0~7.0	A	*	*	*	*	*
	50	1.0	1.0~3.0	6.0	3.0~7.0	A	*	*	*	*	*
	51	1.0	1.0~3.0	6.0	3.0~7.0	A	*	*	*	*	*
	52	1.0	1.0~3.0	6.0	5.0~7.0	A	*	*	*	*	*
Ściegi do pikowania	53	1.5	1.0~3.0	7.0	5.0~7.0	A	*	*	*	*	*
	54	2.0	1.0~4.5	5.0	2.5~7.0	T	*	*	*	*	*
	55	2.0	1.0~4.5	4.0	2.5~7.0	T	*	*	*	*	*
	56	2.5	1.0~3.0	3.5	2.5~7.0	T	*	*	*	*	*
	57	2.5	1.5~3.0	3.5	2.5~7.0	T	*	*	*	*	*
	58	2.5	1.5~3.0	4.0	2.5~7.0	A	*	*	*	*	*
	59	2.5	1.5~3.0	3.5	2.5~7.0	T	*	*	*	*	*
	60	2.0	1.0~4.5	6.0	3.0~7.0	T	*	*	*	*	*
	61	1.5	1.0~4.5	7.0	3.0~7.0	T	*	*	*	*	*
	62	2.0	1.0~3.0	6.0	3.0~7.0	T	*	*	*	*	*
	63	2.0	1.0~3.0	5.0	3.0~7.0	T	*	*	*	*	*
	64	2.0	1.0~3.0	5.0	2.5~7.0	T	*	*	*	*	*
	65	1.5	1.0~3.0	6.0	3.5~7.0	T	*	*	*	*	*
	66	1.5	1.5~3.0	5.0	3.5~7.0	A	*	*	*	*	*
	67	1.0	1.0~4.5	5.0	2.5~7.0	T	*	*	*	*	*
68	2.0	1.0~3.0	6.0	3.0~7.0	T	*	*	*	*	*	
69	1.5	1.0~3.0	7.0	2.5~7.0	A	*	*	*	*	*	
Ściegi dekoracyjne	70	2.5	1.0~3.0	5.0	2.5~7.0	A	*	*	*	*	*
	71	2.0	1.0~3.0	7.0	3.0~7.0	T	*	*	*	*	*
	72	1.0	1.0~3.0	6.0	4.5~7.0	A	*	*	*	*	*
	73	3.0	1.5~3.0	5.0	3.0~7.0	A	*	*	*	*	*
	74	3.0	2.0~3.0	7.0	4.0~7.0	A	*	*	*	*	*
	75	2.0	1.0~3.0	7.0	2.5~7.0	T	*	*	*	*	*
	76	2.5	1.5~3.0	7.0	2.5~7.0	T	*	*	*	*	*
	77	2.5	1.5~3.0	5.0	2.5~7.0	T	*	*	*	*	*
	78	2.0	1.5~3.0	7.0	2.5~7.0	A	*	*	*	*	*
	79	2.5	1.0~4.5	7.0	2.5~7.0	T	*	*	*	*	*

## Tabela doboru parametrów ściegów

Ścieg		Długość (mm)		Szerokość (mm)		Stopka	Funkcje				
		Auto	Manual	Auto	Manual		Szycie wstecz	Auto-lock	Odbicie lustrzane/ Stopka	Igła podwójna	Pamięć
Ściegi dekoracyjne	80 	1.0	1.0~3.0	7.0	2.5~7.0	T	*	*	*	*	*
	81 	2.0	1.5~3.0	7.0	3.0~7.0	A	*	*	*	*	*
	82 	2.0	2.0~3.0	5.0	2.5~7.0	A	*	*	*	*	*
	83 	1.0	1.0~3.0	5.0	3.5~7.0	A	*	*	*	*	*
	84 	3.0	1.5~3.0	7.0	3.5~7.0	A	*	*	*	*	*
	85 	2.0	1.5~3.0	7.0	3.0~7.0	A	*	*	*	*	*
	86 	2.0	1.5~3.0	6.0	2.5~7.0	A	*	*	*	*	*
	87 	3.0	1.0~3.0	7.0	3.0~7.0	A	*	*	*	*	*
	88 	2.0	1.5~3.0	7.0	3.0~7.0	T	*	*	*	*	*
	89 	1.0	1.0~3.0	5.0	3.5~7.0	A	*	*	*	*	*
	90 	3.0	2.0~3.0	7.0	2.5~7.0	A	*	*	*	*	*
	91 	2.0	1.5~3.0	7.0	3.0~7.0	A	*	*	*	*	*
	92 	2.0	1.0~3.0	7.0	2.5~7.0	A	*	*	*	*	*
	93 	2.5	1.5~3.0	7.0	2.5~7.0	A	*	*	*	*	*
	94 	2.5	1.5~3.0	7.0	3.5~7.0	T	*	*	*	*	*
	95 	3.0	1.5~3.0	7.0	3.5~7.0	T	*	*	*	*	*
	96 	2.0	1.5~3.0	7.0	2.5~7.0	T	*	*	*	*	*
	97 	2.0	1.0~3.0	5.0	2.5~7.0	T	*	*	*	*	*
	98 	2.0	1.0~3.0	5.0	2.5~7.0	T	*	*	*	*	*
99 	2.0	1.5~3.0	5.0	2.5~7.0	T	*	*	*	*	*	

Za wady maszyny, Producent ,Gwarant i Sprzedawca nie uznaje przyczyn:

- Zrywanie nici, pętelkowanie nici lub głośna praca ponieważ może to być wynikiem błędnej obsługi maszyny lub subiektywne odczucie, zła jakość ,szerokość ściegu ,nie satysfakcjonująca lub nie prawidłowa praca maszyny , która może być spowodowana przez złe ustawienie paramentów maszyny lub nie znajomość obsługi lub brakiem zapoznania się z instrukcją obsługi.
- Złe lub nieprawidłowe ustawienie naprężenie górnej i dolnej nitki ,nieprawidłowa praca chwytnicy oraz maszyny spowodowana złym ustawieniem i regulacją maszyny, do której prawidłowej regulacji jest zobowiązany klient, który używa maszynę.
- Nieprawidłowe wyświetlanie haftu ,wzoru i rodzaju ściegów lub innych parametrów na ekranie elektronicznym maszyny lub wyświetlaczu, który może być spowodowany spadkiem napięcia, uszkodzonym bezpiecznikiem ,innymi przypadkami zewnętrznymi.
- Kupującemu przysługuje prawo żądania obniżenia ceny lub wymiany produktu na nowy, wolny od wad, jeżeli:
  - W okresie gwarancji wykonano 2 napraw tej samej, istotnej wady produktu, a produkt nadal wykazuje wadę.
  - Gwarant stwierdzi na piśmie, że usunięcie wady nie jest możliwe. Wymianie podlega tylko ta część składowa produktu, w której wystąpiła wada.
- Sprzęt zwracany do wymiany musi być kompletny, bez uszkodzeń mechanicznych. Jednocześnie Konsument, który zakupił maszynę ponosi odpowiedzialność z Ustawy z dn.30.05.2014 o prawach konsumenta.

**Przed uruchomieniem maszyny konsument musi się zapoznać z instrukcją obsługi. Przed rozpoczęciem użytkowania maszyny zaleca się wykonanie testu na danym materiale. Nie każdy materiał z uwagi na jego grubość, jakość, rozciągliwość nadaje się do szycia na tej maszynie.**

**ZALECA SIĘ WYKONYWANIE REGULARNYCH PRZEGLĄDÓW  
KONSERWACYJNYCH MASZYNY PRZYNAJMNIEJ RAZ NA 6 MIESIĘCY W  
AUTORYZOWANYM SERWISIE.**



1. Zużyty sprzęt nie może być umieszczany razem z innymi odpadami.
2. Zużyty sprzęt należy przekazać do punktu zbierania zużytego sprzętu elektrycznego, lub sprzedawcy przy zakupie nowego sprzętu tego samego rodzaju.
3. Umieszczony obok symbol kosza oznacza, iż zużyty sprzęt zostanie poddany procesowi przetwarzania lub odzysku, co zapewnia ochronę zdrowia ludzi oraz środowiska.
4. Za nie przekazanie zużytego sprzętu punktom zbierania lub umieszczenie go łącznie z innymi odpadami grozi kara grzywny (Ust. z dn. 29.07.2005. o zużytych sprzęcie elektrycznym i elektronicznym).